



Gebruikshandleiding

DreamStation CPAP
DreamStation CPAP Pro
DreamStation Auto CPAP

Inhoud

Beoogd gebruik	1
Belangrijk	1
Waarschuwingen	1
Aandachtspunten ('Let op')	2
Contra-indicaties	2
Uitleg van symbolen	3
Onderdelen van het systeem	3
Contact opnemen met Philips Respironics	3
Overzicht van het systeem	4
De luchtfilters aanbrengen/vervangen	5
Een plaats voor het apparaat kiezen	6
Het apparaat op de netspanning aansluiten	6
Ademhalingscircuit aansluiten	7
Door de schermen van het apparaat navigeren	8
Opstarten van het apparaat	8
Door het menu navigeren (Therapie AAN) en instellingen voor optionele luchtbevochtiging	9
Ramp-functie	9
Door het menu navigeren (Therapie UIT)	10
Bluetooth® draadloze technologie	14
Het masker controleren	15
Slaapverloop	15
Hoogtecompensatie	15
Waarschuwingen van het apparaat	16
Problemen oplossen	20
Accessoires	22
Op reis met het systeem	23
Reiniging van het apparaat	24
Reiniging of vervanging van de filters	24
Reiniging van de slangen	24
Onderhoud	24
Extra opmerkingen	25
Specificaties	26
Afvoeren	27
EMC-informatie	27
Beperkte garantie	Achterpagina

Beoogd gebruik

Met Philips Respironics DreamStation systemen wordt positieve luchtdruktherapie uitgevoerd voor de behandeling van obstructieve slaapapneu leiden bij spontaan ademende patiënten die meer dan 30 kg wegen. Dit apparaat is bedoeld voor gebruik in een thuisomgeving of in een instelling.

Belangrijk

Het apparaat mag uitsluitend worden gebruikt volgens de instructies van een bevoegde arts. Uw thuiszorgverlener zal de juiste drukinstellingen, apparaat- en accessoireconfiguraties verrichten volgens het voorschrift van uw gezondheidsdeskundige.

Er zijn diverse accessoires beschikbaar om de behandeling van uw obstructieve slaapapneu (OSA) met het Dreamstation systeem zo handig en comfortabel mogelijk te maken. Gebruik uitsluitend accessoires van Philips Respironics om ervoor te zorgen dat u de veilige, doeltreffende therapie krijgt die voor u is voorgeschreven.

Waarschuwingen

Een waarschuwing geeft aan dat er kans op letsel bestaat voor de gebruiker of de bediener.

- Deze handleiding is bedoeld als referentie. De instructies in deze handleiding vormen geen vervanging voor de door de gezondheidsdeskundige verstrekte instructies voor het gebruik van het apparaat.
- De bediener dient deze gehele handleiding te lezen en te begrijpen alvorens het apparaat te gebruiken.
- Het apparaat is niet bestemd als beademingsapparatuur.
- Het apparaat dient alleen te worden gebruikt met door Philips Respironics aanbevolen maskers en connectors of met maskers en accessoires die door de gezondheidsdeskundige of ademhalingstherapeut zijn aanbevolen. Er mag alleen een masker worden gebruikt als het apparaat is aangezet en op de juiste wijze werkt. De met het masker verbonden uitademingspoort(en) mag (mogen) nooit worden geblokkeerd.
- **Uitleg bij de waarschuwing:** het apparaat is bedoeld voor gebruik met speciale maskers of connectors die zijn voorzien van uitademingspoorten waardoor er continu lucht uit het masker kan stromen. Wanneer het apparaat wordt aangezet en goed werkt, spoelt nieuwe lucht van het apparaat de uitgedemde lucht via de uitademingspoort van het masker naar buiten. Wanneer het apparaat echter niet werkt, wordt er niet voldoende verse lucht geleverd door het masker en kan uitgedemde lucht mogelijk opnieuw worden ingeademd.
- Als u een masker voor het gehele gezicht (een masker dat zowel uw mond als uw neus bedekt) gebruikt, moet het masker zijn uitgerust met een veiligheidsklep (entrainment-klep).
- Wanneer u zuurstof met dit systeem gebruikt, moet de zuurstoftoevoer voldoen aan de plaatselijke voorschriften voor medische zuurstof.
- Zuurstof ondersteunt de verbranding. Er mag geen zuurstof worden gebruikt als er wordt gerookt of in aanwezigheid van een open vlam.
- Schakel het apparaat in voordat de zuurstof wordt aangezet wanneer zuurstof wordt gebruikt met dit systeem. Zet de zuurstof uit voordat u het apparaat uitschakelt. Hierdoor voorkomt u dat zich zuurstof in het apparaat ophoopt. **Uitleg bij de waarschuwing:** als de zuurstofstroom aan blijft staan terwijl het apparaat niet in gebruik is, kan de zuurstof die in de slang is afgegeven zich ophopen in de behuizing van het apparaat. Zuurstof die zich in de behuizing van het apparaat ophoopt, vormt een brandgevaar.
- Wanneer zuurstof wordt gebruikt met dit systeem, moet een drukklep van Philips Respironics in de lijn met het patiëntcircuit worden geplaatst, tussen het apparaat en de zuurstofbron. De drukklep voorkomt terugstromen van zuurstof uit het patiëntcircuit naar de eenheid wanneer deze is uitgeschakeld. Als er geen drukklep wordt gebruikt, kan er brandgevaar ontstaan.
- Sluit het apparaat niet aan op een niet-gereguleerde zuurstofbron of een zuurstofbron met hoge druk.
- Gebruik het apparaat niet bij aanwezigheid van een ontvlambaar anestheticamengsel in combinatie met zuurstof of lucht, of bij aanwezigheid van stikstofoxide.
- Gebruik het apparaat niet dicht bij een bron van toxische of schadelijke dampen.
- Gebruik dit apparaat niet als de kamertemperatuur hoger is dan 35 °C. Als het apparaat bij kamertemperaturen van meer dan 35 °C wordt gebruikt, kan de temperatuur van de luchtstroom mogelijk stijgen tot meer dan 43 °C. Dit kan irritatie van uw luchtweg veroorzaken.
- Gebruik het apparaat niet in direct zonlicht of in de buurt van een verwarmingstoestel, omdat hierdoor de temperatuur van de lucht die uit het apparaat komt kan toenemen.
- Neem contact op met uw gezondheidsdeskundige als er opnieuw symptomen van slaapapneu optreden.
- Als u onverklaarbare veranderingen in de werking van dit apparaat opmerkt, als het ongewone of scherpe geluiden maakt, als het is gevallen of verkeerd is gehanteerd, als er water in de behuizing is binnengedrongen of als de behuizing is gebarsten, trekt u het netsnoer van het apparaat uit het stopcontact en staakt u het gebruik van het apparaat. Neem contact op met uw thuiszorgverlener.
- Reparaties en bijstellingen mogen uitsluitend worden uitgevoerd door onderhoudspersoneel dat is geautoriseerd door Philips Respironics. Door onbevoegden uitgevoerd onderhoud kan letsel veroorzaken, de garantie ongeldig maken of tot dure schade leiden.
- Gebruik geen accessoires, afneembare onderdelen of materialen die niet worden aanbevolen door Philips Respironics. Niet-compatibele onderdelen of accessoires kunnen tot een afname van de prestaties leiden.
- Gebruik uitsluitend goedgekeurde kabels en accessoires. Verkeerd gebruik kan de EMC-prestaties beïnvloeden en moet worden vermeden.
- De Amerikaanse vereniging voor producenten van gezondheidsproducten (HIMA: Health Industry Manufacturers Association) adviseert om een minimale afstand van vijftien centimeter tussen een draadloze telefoon en een pacemaker aan te houden om mogelijke interferentie met de pacemaker te voorkomen. De DreamStation on-board Bluetooth-communicatie moet in dit opzicht beschouwd worden als een draadloze telefoon.
- Gebruik voor dit apparaat uitsluitend netsnoeren die door Philips Respironics zijn geleverd. Gebruik van netsnoeren die niet door Philips Respironics zijn geleverd, kan tot oververhitting of beschadiging van het apparaat leiden, met als mogelijk gevolg verhoogde emissies of verminderde immuniteit van de apparatuur of het systeem.
- Het apparaat mag niet worden opgestapeld met of in de nabijheid worden gebruikt van andere niet-goedgekeurde apparatuur.
- Trek niet aan de slang of rek deze niet uit. Dit zou lekken in het circuit kunnen veroorzaken.

- Controleer de slang op beschadiging of slijtage. Gooi indien nodig de slang weg en vervang deze.
 - Controleer elektriciteits snoeren en -kabels van tijd tot tijd op beschadiging en tekenen van slijtage. In geval van beschadiging mogen deze niet langer worden gebruikt en moeten ze worden vervangen.
 - Trek het netsnoer van het apparaat altijd uit het stopcontact voordat u het apparaat reinigt om elektrische schokken te voorkomen. Dompel het apparaat NIET onder in vloeistoffen.
 - Als het apparaat door meerdere personen wordt gebruikt (zoals bij huurapparaten), moet er een bacteriefilter met lage weerstand in de lijn tussen het apparaat en de circuitslang worden aangebracht om verontreiniging te voorkomen.
 - Leid het netsnoer zodanig naar het stopcontact dat struikelgevaar wordt vermeden en dat wordt voorkomen dat stoelen of ander meubilair erachter kunnen blijven haken.
 - Het apparaat wordt geactiveerd wanneer het netsnoer van het apparaat in het stopcontact wordt gestoken.
 - Wanneer een luchtbevochtiger wordt gebruikt, moet deze altijd onder de aansluiting voor het ademhalingscircuit bij het masker zijn geplaatst om een veilige werking te garanderen. Voor een goede werking moet de luchtbevochtiger waterpas staan.
- Opmerking:** raadpleeg het gedeelte 'Beperkte garantie' in deze handleiding voor informatie over de dekking van de garantie.

Aandachtspunten ('Let op')

De woorden *Let op* geven aan dat er risico op beschadiging van het apparaat bestaat.

- Medisch-elektrische apparatuur vereist speciale voorzorgsmaatregelen met betrekking tot elektromagnetische compatibiliteit (EMC) en dient te worden geïnstalleerd overeenkomstig de EMC-informatie. Neem contact op met uw thuiszorgverlener voor EMC-informatie over de installatie.
- Mobiele RF-communicatieapparatuur kan medisch-elektrische apparatuur nadelig beïnvloeden.
- Pennen van connectors waarop het waarschuwingssymbool voor elektrostatiche ontlading is aangegeven, mogen niet worden aangeraakt. Er mogen alleen aansluitingen worden gemaakt met deze connectors als er speciale voorzorgsmaatregelen zijn getroffen. Voorzorgsprocedures zijn onder meer methoden om de opbouw van elektrostatiche ontlading te voorkomen (bijv. airco, luchtbevochtiging, geleidende vloerbedekking, niet-synthetische kleding) en ontlading van het eigen lichaam naar het frame van de apparatuur, het systeem of de aarde. Het wordt geadviseerd dat alle personen die met dit apparaat werken ten minste deze voorzorgsprocedures begrijpen als onderdeel van hun training.
- Voordat het apparaat wordt gebruikt, moet het toegangsklepje van de SD-kaart-/filter en dat van de modem worden gesloten indien er geen accessoires zoals de link-module of de modem zijn geïnstalleerd. Raadpleeg de instructies die met uw accessoire zijn meegeleverd.
- Condensatie kan het apparaat beschadigen. Als dit apparaat aan zeer hoge of zeer lage temperaturen is blootgesteld, dient u het op kamertemperatuur (bedrijfstemperatuur) te laten komen voordat u met de therapie begint. Gebruik het apparaat niet bij temperaturen buiten het bereik van de bedrijfstemperatuur dat in de Specificaties is aangegeven.
- Gebruik geen verlengsnoeren met dit apparaat.
- Zorg dat het filtergebied aan de zijkant van het apparaat niet door beddengoed, gordijnen of andere voorwerpen wordt geblokkeerd. De lucht moet vrijelijk rondom het apparaat kunnen stromen, wil het systeem naar behoren werken.
- Zet het apparaat niet rechtstreeks op een vloerkleed, op stoffen of andere ontvlambare materialen.
- Zet het apparaat niet in of op een bak die met water kan worden gevuld.
- Voor een goede werking is een onbeschadigd Philips Respironics blauw pollenfilter vereist dat op de juiste wijze is geplaatst.
- Tabaksrook kan een ophoping van teer binnen het apparaat veroorzaken, waardoor er storing in het apparaat kan optreden.
- Vuile inlaatfilters kunnen hoge bedrijfstemperaturen veroorzaken die de prestaties van het apparaat nadelig kunnen beïnvloeden. Controleer de inlaatfilters regelmatig om te zien of deze intact en schoon zijn.
- Plaats nooit een nat filter in het apparaat. U dient ervoor te zorgen dat het gereinigde filter lang genoeg heeft kunnen drogen.
- Controleer voorafgaand aan het gebruik dat de gelijkstroomkabel stevig is aangesloten op het therapieapparaat. Neem contact op met de thuiszorgverlener of Philips Respironics om te bepalen of u de juiste gelijkstroomsnoer hebt voor uw specifieke therapieapparaat.
- Wanneer gelijkstroom wordt verkregen van de accu van een voertuig, mag het apparaat niet worden gebruikt terwijl de motor van het voertuig draait. Anders kan het apparaat worden beschadigd.
- Gebruik uitsluitend een gelijkstroomkabel en accu-adapterkabel van Philips Respironics. Het gebruik van een ander systeem kan schade aan het apparaat toebrengen.

Contra-indicaties















Wanneer de clinicus de relatieve risico's en voordelen van gebruik van deze apparatuur beoordeelt, dient hij/zij te begrijpen dat dit apparaat een druk van maximaal 20 cm H₂O kan voortbrengen. In geval van bepaalde storingen is een maximale druk van 40 cm H₂O mogelijk. Uit onderzoeken is gebleken dat de volgende reeds bestaande aandoeningen een contra-indicatie voor gebruik van CPAP-therapie bij sommige patiënten kunnen vormen:

- Bulleuze longaandoening
- Pathologisch lage bloeddruk
- Omgeleide bovenste luchtweg
- Pneumothorax
- Pneumocephalus is gemeld bij een patiënt die continue positieve luchtwegdruk via de neus gebruikte. Er dient behoedzaam te werk worden gegaan bij het voorschrijven van CPAP voor ontvankelijke patiënten, zoals patiënten met: lekken van cerebrospinale vloeistof (CSV), afwijkingen in de zeefvormige plaat, een eerdere voorgeschiedenis van hoofdtrauma en/of pneumocephalus. (Chest 1989; 96:1425-1426)

Er kan tijdelijk een contra-indicatie voor gebruik van positieve luchtwegdruktherapie bestaan als u tekenen van een sinus- of middenoorontsteking vertoont. Niet voor gebruik bij patiënten met een omleiding van de bovenste luchtwegen. Neem contact op met uw gezondheidsdeskundige als u vragen over uw therapie hebt.

Uitleg van symbolen

De volgende symbolen kunnen aanwezig zijn op het apparaat, de voeding en de accessoires:

Symbol	Definitie	Symbol	Definitie
	Raadpleeg bijgeleverde gebruiksaanwijzing.		Voor gebruik in vliegtuigen. Voldoet aan RTCA/DO-160G deel 21, categorie M.
	Wisselstroom		Afzonderlijke inzameling van elektrische en elektronische apparatuur krachtens EG-richtlijn 2012/19/EU.
	Gelijkstroom		Bluetooth®-symbool
IP22	Druipwaterdichte apparatuur		Dit apparaat bevat een RF-zender.
	Let op, raadpleeg de meegeleverde documentatie.	SpO₂	Oxymeterverbinding
	ESD-waarschuwingssymbool		Seriële aansluiting
	Klasse II (dubbel geïsoleerd)		Vermijd uv-straling
	Type BF toegepast onderdeel		Niet demonteren.
	Uitsluitend voor gebruik binnenshuis		

Onderdelen van het systeem

Uw Dreamstation systeem kan uit de volgende onderdelen bestaan:

- Apparaat
- Gebruikshandleiding
- Draagtas
- Netsnoer
- Voeding (REF 1118499)
- SD-kaart
- Flexibele slang
- Herbruikbaar blauw pollenfilter
- Wegwerpbaar lichtblauw ultrafijn filter (optioneel)
- Luchtbevochtiger (optioneel)

Opmerking: als er onderdelen ontbreken, neemt u contact op met uw thuiszorgverlener.

Contact opnemen met Philips Respironics

Mocht u problemen ondervinden met deze apparatuur of hulp nodig hebben om het apparaat of de accessoires te gebruiken of onderhouden, neem dan contact op met uw thuiszorgverlener. Als u rechtstreeks contact wilt opnemen met Philips Respironics, belt u de afdeling Klantenservice van Philips Respironics op +1-724-387-4000 of +49 8152 93060. U kunt ook de volgende adressen gebruiken:

Respironics, Inc.
1001 Murry Ridge Lane
Murrysville, PA 15668, Verenigde Staten

Respironics Deutschland
Gewerbstrasse 17
82211 Herrsching, Duitsland

Overzicht van het systeem



De Dreamstation CPAP is een therapieapparaat voor continue positieve luchtdruk dat is bedoeld voor behandeling van obstructieve slaapapneu (OSA). De DreamStation CPAP Pro kan ook CPAP-controletherapie leveren. De DreamStation Auto CPAP levert eveneens CPAP-Check en Auto-CPAP. Uw thuiszorgverlener kiest de juiste drukinstellingen voor u.

Dit apparaat heeft diverse speciale functies om uw therapie comfortabeler te maken als het apparaat voor u is voorgeschreven. Met de ramp-functie kunt u de druk verlagen wanneer u in slaap probeert te vallen. De luchtdruk neemt geleidelijk toe totdat de voor u voorgeschreven druk is bereikt. Ook zorgt de Flex-comfortfunctie voor drukontlasting wanneer u tijdens de therapie uitademt.

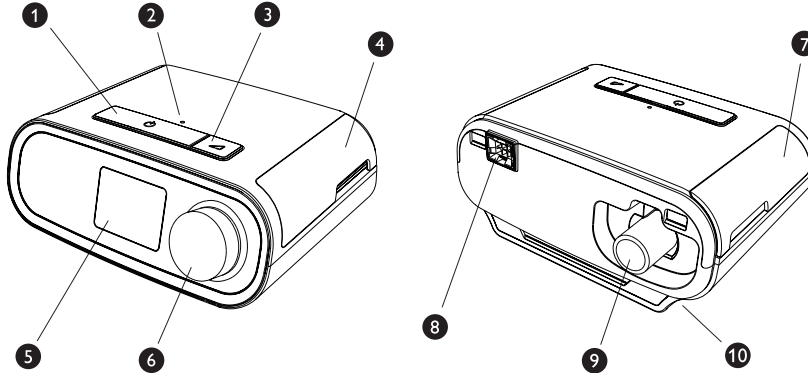
Tevens zijn er diverse accessoires leverbaar voor gebruik met uw apparaat. Neem contact op met uw thuiszorgverlener om accessoires aan te schaffen die niet met uw systeem zijn meegeleverd.



Deze afbeelding toont een aantal van de apparaatfuncties, die in de volgende tabel worden beschreven.

Nr.	Apparaatfunctie	Beschrijving
1	Knop Therapie Aan/Uit 	Start en stopt de luchtstroom voor therapie.
2	Omgevingslichtsensor	Detecteert het lichtniveau in de kamer en past de helderheid van het beeldscherm aan.
3	Ramp-knop 	Activeert de ramp-functie tijdens de therapie.
4	Toegangsklepje tot SD-kaart en filter	Dit klepje geeft toegang tot de SD-kaart en het filtergedeelte.
5	Beeldscherm	Dit is de gebruikersinterface voor het therapieapparaat.
6	Draaiknop	Draai aan de knop om te scrollen tussen opties op het scherm. Druk op de knop om een optie te kiezen.
7	Toegangsklepje tot accessoires	Dit klepje geeft toegang tot de (optionele) accessoires.
8	Aansluiting van luchtbevochtiger	De luchtbevochtiger wordt aangesloten op de achterzijde van het therapieapparaat. De penconnector van de luchtbevochtiger kunt u hier aankoppelen.
9	Luchtuitlaatpoort	Sluit de slang hier aan.
10	Voedingsingang	Sluit het netsnoer hier aan.

De luchtfilters aanbrengen/vervangen

Let op: voor een goede werking is een onbeschadigd Philips Respironics blauw pollenfilter vereist dat op de juiste wijze is geplaatst.

Het apparaat gebruikt een blauw pollenfilter dat wasbaar en herbruikbaar is, en een lichtblauwe ultrafijne filter die u kunt wegwerpen. Het herbruikbare blauwe filter weert normaal huisstof en pollen, terwijl het lichtblauwe ultrafijne filter zeer kleine deeltjes er meer volledig uitfiltert. Het herbruikbare blauwe filter moet zich tijdens gebruik van het apparaat altijd op zijn plaats bevinden. Het ultrafijne filter wordt aanbevolen voor personen die gevoelig zijn voor tabaksrook of andere kleine deeltjes.

Het herbruikbare blauwe filter wordt met het apparaat meegeleverd. Een wegwerpbaar lichtblauw ultrafijn filter kan eveneens meegeleverd zijn. Als uw filter nog niet is geïnstalleerd wanneer u uw apparaat ontvangt, dient u ten minste het herbruikbare filter te installeren voordat u het apparaat gebruikt.

Dit apparaat heeft een automatische herinnering voor het luchtfilter. Om de 30 dagen geeft het apparaat een bericht weer dat u eraan herinnert uw filters te controleren en deze zoals aangegeven te vervangen.

Opmerking: dit bericht dient enkel als herinnering. Het apparaat detecteert de prestaties van de filters niet en registreert evenmin wanneer een filter werd schoongemaakt of vervangen.

1. Til het toegangsklepje van het filter op en maak open. Als u een oud filter wilt vervangen, trek dit er dan uit.

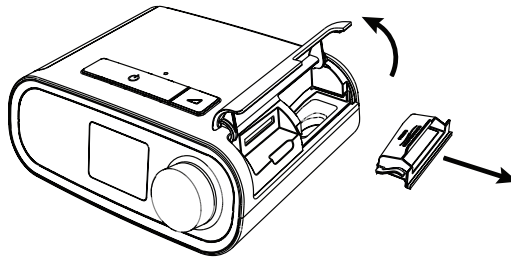

2. Plaats indien nodig een schoon, herbruikbaar blauw pollenfilter (1) bovenop een nieuw, optioneel, wegwerpbaar lichtblauw ultrafijn filter (2) en klik ze vast op elkaar.

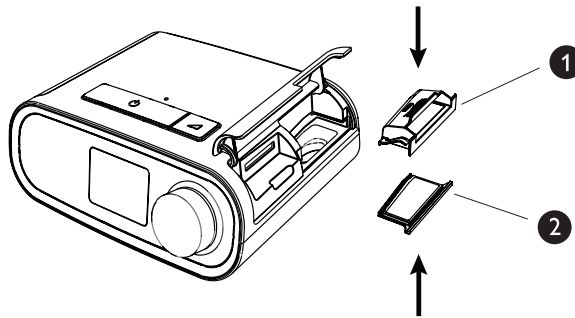

3. Plaats het nieuwe filterelement terug in de zijkant van het therapieapparaat. Sluit het klepje.

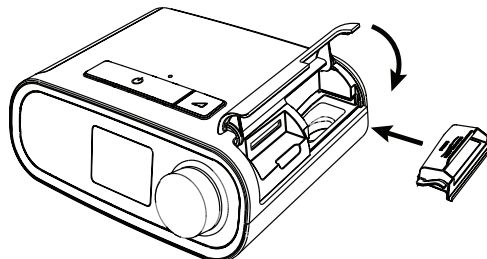

Een plaats voor het apparaat kiezen

Zet het apparaat op een stevige, vlakke ondergrond op een makkelijk bereikbare plaats en op een lager niveau dan uw slaappositie. Zorg dat het apparaat uit de buurt van verwarmings- of koelapparatuur (bijv. geforceerde-luchtopeningen, radiatoren, airco's) staat.

Opmerking: zorg ervoor dat u het apparaat op een plaats zet waar u bij de stroomkabel kunt. U moet deze uit het stopcontact trekken om het apparaat uit te schakelen.

Let op: zorg dat het filtergebied aan de zijkant van het apparaat niet door beddengoed, gordijnen of andere voorwerpen wordt geblokkeerd. De lucht moet vrijelijk rondom het apparaat kunnen stromen, wil het systeem naar behoren werken.

Let op: zet het apparaat niet rechtstreeks op een vloerkleed, op stoffen of andere ontvlambare materialen.

Let op: zet het apparaat niet in of op een bak die met water kan worden gevuld.

Apparaat op de netspanning aansluiten

Voer de volgende stappen uit om het apparaat met netspanning te gebruiken:

1. Steek eerst het busuiteinde van het netsnoer (meegeleverd) in de voeding (eveneens meegeleverd).
2. Steek de netsnoerstekker in een stopcontact zonder schakelaar.

Opmerking: hieronder ziet u enkel een voorbeeld. Het stopcontact en het netsnoer kunnen er in de praktijk anders uitzien.

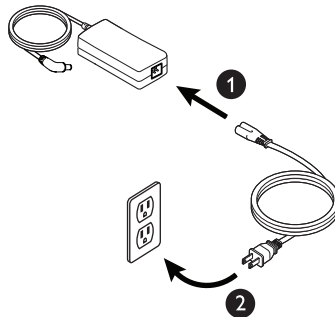

3. Steek de voedingsconnector in de voedingsingang op de zijkant van het apparaat.

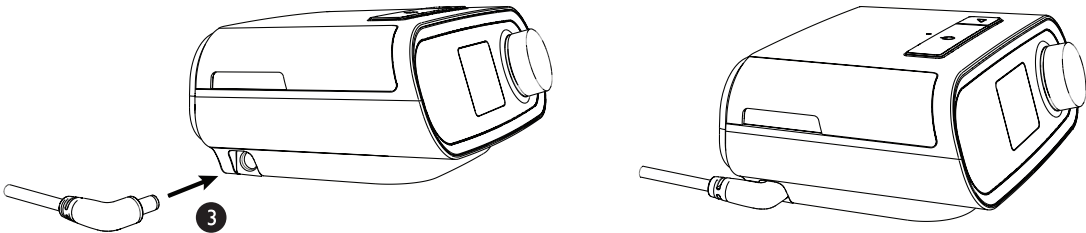

4. Controleer of de connector goed vastzit in de voedingsingang aan de zijkant van het apparaat en in het stopcontact. Zo weet u zeker dat de elektrische verbinding veilig en betrouwbaar is.

Opmerking: indien u op het scherm het volgende pictogram Foutieve aansluiting ziet verschijnen, herhaal dan stap 4.



Belangrijk: haal de netsnoerstekker uit het stopcontact om de netspanning te verbreken.

Waarschuwing: controleer de elektriciteitsnoeren en -kabels regelmatig op beschadiging of tekenen van slijtage. In geval van beschadiging mogen deze niet langer worden gebruikt en moeten ze worden vervangen.

Let op: gebruik geen verlengsnoeren met dit apparaat.

Ademhalingscircuit aansluiten

Als u het systeem wilt gebruiken, hebt u de volgende accessoires nodig om het aanbevolen ademhalingscircuit samen te stellen:

- Philips Respironics interface (neusmasker of masker voor het gehele gezicht) met ingebouwde uitademingspoort of Philips Respironics interface met apart uitademingshulpmiddel (zoals de Whisper Swivel II)
- Philips Respironics flexibele slang van 1,83 m
- Philips Respironics hoofdband (voor het masker)

Voer de volgende stappen uit om uw ademhalingscircuit op het apparaat aan te sluiten:

1. Sluit de flexibele slang aan op de luchtuitlaat op de achterzijde van het apparaat. Verbind de connector (1) aan het uiteinde van de verwarmde slang met de luchtuitlaatpoort aan de achterzijde van het apparaat.

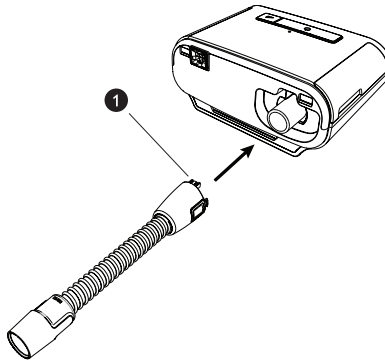

2. Druk de slang vast over de luchtuitlaatpoort tot de lipjes aan de kant van de slang vastklikken in de gleuven aan de zijkant van de uitlaatpoort.

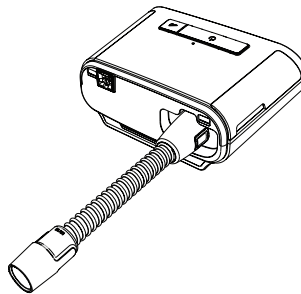

Opmerking: wanneer u in plaats van een verwarmde slang een standaard slang (niet afgebeeld) gebruikt, schuif de slang dan gewoon over de luchtuitlaatpoort op het therapieapparaat.

Opmerking: sluit zo nodig een bacteriefilter aan op de luchtuitlaat van het apparaat en sluit vervolgens de flexibele slang aan op de uitlaat van het bacteriefilter. Bij gebruik van het bacteriefilter kunnen de prestaties van het apparaat worden beïnvloed. Het apparaat blijft echter functioneel en therapie uitvoeren.

3. Sluit de slang aan op het masker. Raadpleeg de instructies bij uw masker om te weten hoe u deze precies moet plaatsen.

Waarschuwing: trek niet aan de slang of rek deze niet uit. Dit zou lekken in het circuit kunnen veroorzaken.

Waarschuwing: controleer de slang op beschadiging of slijtage. Gooi indien nodig de slang weg en vervang deze.

4. Bevestig zo nodig de hoofdband aan het masker. Raadpleeg de instructies die met uw hoofdband zijn meegeleverd.

Waarschuwing: als u een masker voor het gehele gezicht (een masker dat zowel uw mond als uw neus bedekt) gebruikt, moet het masker zijn uitgerust met een veiligheidsklep (entrainment-klep).

Waarschuwing: als het apparaat door meerdere personen wordt gebruikt (zoals bij huurapparaten), moet er een bacteriefilter met lage weerstand in de lijn tussen het apparaat en de circuitslang worden aangebracht om verontreiniging te voorkomen.



Door de schermen van het apparaat navigeren

Met de gebruikersinterface op dit apparaat kunt u de instellingen aanpassen en gegevens over uw therapie bekijken. De gebruikersinterface omvat een beeldscherm en een draaiknop. Draai de knop in een van beide richtingen om door de menuopties op het beeldscherm te scrollen.

Opmerking: het beeldscherm is geen aanraakscherm. U moet met de draaiknop door het apparaatmenu navigeren. U kunt een instelling als volgt aanpassen:

1. Draai de knop tot aan de gewenste menuoptie.
2. Druk op de knop om die instelling te selecteren.
3. Draai aan de knop om de instelling te wijzigen.
4. Druk opnieuw op de knop om de wijziging te bewaren.

Opmerking: indien u op een scherm het pictogram  ziet verschijnen, moet u aan de knop draaien om een actie uit te voeren. Indien u op een scherm het pictogram  ziet verschijnen, moet u op de knop drukken om een actie uit te voeren.

Opmerking: indien u op de knop drukt wanneer het pijltje naar beneden  verschijnt, gaat u naar een submenu met meer menuopties. Indien u op de knop drukt wanneer het pijltje naar boven  verschijnt, keert u vanuit het submenu terug naar het hoofdmenu.

Opmerking: de schermen die in deze gehele handleiding worden weergegeven, zijn slechts voorbeelden die dienen als referentie. In werkelijkheid kan het scherm variëren naargelang het model van het apparaat en de instellingen van de thuiszorgverlener.

Opstarten van het apparaat

1. Zorg dat het apparaat stroom ontvangt. Het eerste scherm geeft het Philips Respironics logo weer, gevolgd door het scherm met het model van het apparaat en daarna het startscherm.

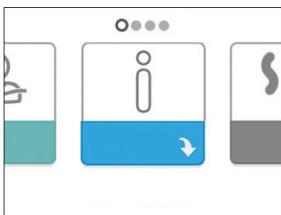

Startscherm

De eerste keer dat het scherm wordt opgestart, vraagt een pop-upvenster u om de tijd in te stellen op het apparaat. Greenwich Mean Time is de standaardtijd, maar u kunt de tijd afhankelijk van uw tijdzone per blok van 30 minuten aanpassen. Indien u ervoor kiest om de tijd nu niet in te stellen, kunt u dit altijd nog doen via het menu 'My Setup' (Mijn setup).

Opmerking: de hier ingestelde tijd verschijnt niet als klokje op het apparaat. Hij dient enkel om uw therapiegegevens met het oog op de gegevensrapporten van uw thuiszorgverlener af te stemmen.

2. Zet uw maskereenheid op. Raadpleeg de instructies die met het masker zijn meegeleverd.
3. Druk op de therapieknop () bovenop het apparaat om de luchtstroom aan te zetten en te starten met de therapie. De geleverde druk wordt op het scherm weergegeven.
4. Zorg dat er geen lucht uit uw masker ontsnapt. Pas het masker en de hoofdband zo nodig aan totdat het luchtlek stopt. Raadpleeg de gebruiksaanwijzing bij het masker voor meer informatie.
- Opmerking:** een geringe lekkage bij het masker is normaal en aanvaardbaar. Corrigeer een grotere maskerlekkage of oogirritatie die wordt veroorzaakt door een luchtlek zo snel mogelijk.
5. Als u het apparaat in een bed met een hoofdbord gebruikt, probeer de slang dan over het hoofdbord heen te leggen. Dit kan de spanning op het masker verlagen.
6. Druk nogmaals op de therapieknop om de therapie uit te schakelen.

Opmerking: mocht er zich tijdens de therapie een stroomonderbreking voordoen, dan keert het apparaat terug naar het startscherm zodra de stroom is hersteld. U kunt dan indien nodig verder gaan met de therapie.

Door het menu navigeren (Therapie AAN) en instellingen voor optionele luchtbevochtiging

Terwijl het apparaat therapie geeft, kunt u de instellingen voor de Tube Temperature (Temperatuur van de slang) of Humidifier (Luchtbevochtiger) wijzigen. Draai aan de knop om een van beide instellingen te selecteren. Druk en draai aan de knop om de instelling te wijzigen.

Opmerking: indien u de luchtbevochtiger zonder de verwarmde slang gebruikt, draai dan gewoonweg aan de knop om de instelling Humidifier (Luchtbevochtiger) te wijzigen.



Therapie-drukscherm

Nr.	Functie	Beschrijving
1	Therapiedruk	Geeft weer hoeveel druk er momenteel wordt geleverd.
2	Aanpasbare instelling van slangtemperatuur	Voor deze instelling kunt u gaan van positie 0 tot 5. Verschijnt enkel indien de optionele verwarmde slang is aangesloten.
3	Aanpasbare instelling van luchtbevochtiger	Voor deze instelling kunt u gaan van positie 0 tot 5. Verschijnt enkel wanneer de luchtbevochtiger is aangekoppeld.
4	Mogelijke functies	Afhankelijk van de setup verschijnen hier de therapiefuncties die mogelijk zijn.

Ramp-functie

Het apparaat is uitgerust met een optionele ramp-functie die door uw thuiszorgverlener kan worden geactiveerd of gedeactiveerd. Deze functie verlaagt de luchtdruk als u in slaap probeert te vallen en voert daarna de druk geleidelijk op (het woord 'ramp' (helling) verwijst hiernaar) tot de voor u voorgeschreven instelling is bereikt, waardoor u gemakkelijker in slaap valt.

Als de ramp-functie op uw apparaat is geactiveerd, drukt u, nadat u de luchtstroom hebt aanzet, op de ramp-knop () bovenop het apparaat. U kunt de ramp-knop zo vaak als u wilt gebruiken tijdens de nacht.

Wanneer u op de ramp-knop drukt, ziet u op het therapiescherm de ramp-druk verschijnen. De groene cirkel laat zien hoe de druk geleidelijk aan oploopt.

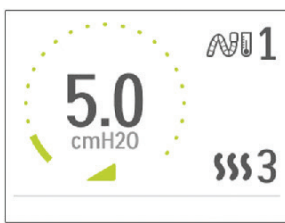

Ramp-drukscherm

Uw apparaat heeft twee ramp-modi. Uw thuiszorgverlener selecteert de modus die voor u het meest geschikt is. De standaard ramp-modus drijft de druk gestaag op. De SmartRamp-modus houdt dan weer een redelijk lage druk aan tot het apparaat detecteert dat het de druk moet verhogen.

Door het menu navigeren (Therapie UIT)

Vanuit het startscherm kunt u tussen de volgende vier opties scrollen:

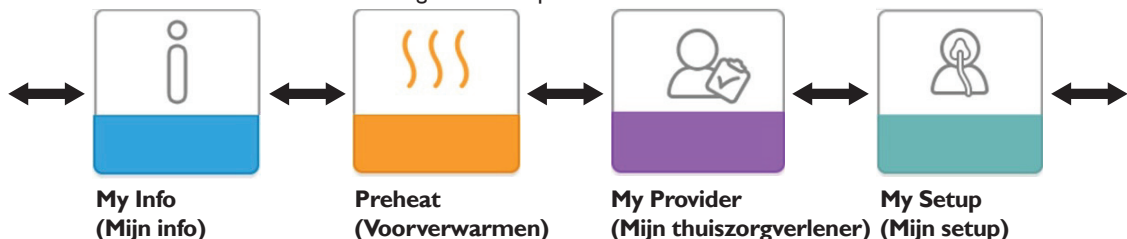

My Info (Mijn info): dit menu schetst in de statistieken een algemeen beeld van uw therapiegebruik.

Preheat (Voorverwarmen): deze functie laat uw luchtbevochtiger gedurende 30 minuten voor het begin van een therapieessie opwarmen.

My Provider (Mijn thuiszorgverlener): dit menu bevat informatie die uw thuiszorgverlener mogelijk zal vragen om voor te lezen, zodat hij/zij u telefonisch beter kan helpen.

My Setup (Mijn setup): dit menu bevat comfortinstellingen die u wanneer nodig kunt aanpassen.

My Info (Mijn info):



Wanneer u 'My Info' (Mijn info) selecteert, zult u de volgende schermen kunnen zien. U kunt geen instellingen in het info-menu veranderen. Deze schermen dienen uitsluitend als referentie. Het is mogelijk dat uw thuiszorgverlener af en toe om deze informatie vraagt.

Pictogram	Tekst	Beschrijving
	Therapy Hours (Therapie-uren)	Dit scherm geeft de hoeveelheid tijd weer dat de gebruiker in feite therapie met het apparaat krijgt gedurende de meest recente tijdsperiode van 1 dag. Het geeft ook de gemiddelde hoeveelheid tijd weer dat de gebruiker in feite therapie krijgt gedurende de voorbije 7 dagen en 30 dagen.
AHI	AHI	Dit scherm geeft de nachtelijke AHI-waarde (apneu-hypopneu-indexen) weer voor de meest recente periode van 1 dag. Het geeft ook het gemiddelde van deze individuele nachtelijke AHI-waarden weer gedurende een periode van 7 dagen en 30 dagen. Dit scherm verschijnt uitsluitend als uw thuiszorgverlener het heeft geactiveerd. Mogelijk op de CPAP Pro en de Auto CPAP.
	Mask Fit (Maskercontrole)	Geeft de waarde weer '100% min groot lek'. Groot lek is het percentage tijd dat er zoveel lucht uit het masker ontsnapte dat het apparaat de ademhaling statistisch niet meer precies kon vaststellen. Geeft de waarde weer voor de meest recente periode van 1 dag, met ook de waarden gedurende de voorbije 7 dagen en 30 dagen. Dit scherm verschijnt uitsluitend als uw thuiszorgverlener het heeft geactiveerd. Mogelijk op de CPAP Pro en de Auto CPAP.
Periodic Breathing	Periodic Breathing (Periodieke ademhaling)	Geeft het percentage tijd weer dat de gebruiker periodiek ademhaalde. Geeft de waarde weer voor de meest recente periode van 1 dag, met ook de waarden voor de voorbije 7 dagen en 30 dagen. Als het percentage van de tijd met periodieke ademhaling dat u hier ziet aanzienlijk is toegenomen, neemt u voor hulp contact op met uw thuiszorgverlener. Dit scherm verschijnt uitsluitend als uw thuiszorgverlener het heeft geactiveerd. Mogelijk op de CPAP Pro en de Auto CPAP.

Preheat (Voorverwarmen):



Scherm Voorverwarmen aan

Scherm Voorverwarmen uit

Bij gebruik van een luchtbevochtiger kan het apparaat voordat u met de therapie begint het waterreservoir maximaal 30 minuten voorverwarmen.

De voorverwarmingsmodus kan alleen worden geactiveerd als de blazer uit staat en een luchtbevochtiger is aangesloten. Zodra 'Preheat' (Voorverwarmen) is geselecteerd, kunt u met de draaiknop kiezen voor 'on' (aan) of 'off' (uit). Druk opnieuw op de knop om uw selectie te maken. Tijdens de 30 minuten durende voorverwarming kunt u de draaiknop blijven gebruiken om andere menuopties op het home-scherm te selecteren.



Opmerking: dit wordt uitsluitend weergegeven als de luchtbevochtiger is aangebracht.

My Provider (Mijn thuiszorgverlener):



Wanneer u 'My Provider' (Mijn thuiszorgverlener) selecteert, zult u volgende schermen kunnen zien. U kunt geen instellingen in het menu Provider (Thuiszorgverlener) veranderen. Deze schermen dienen uitsluitend als referentie. Het is mogelijk dat uw thuiszorgverlener af en toe om deze informatie vraagt.



Pictogram	Tekst	Beschrijving
	Device Info (Apparaatinfo)	Dit scherm toont de gegevens van uw therapieapparaat: serienummer, model en softwareversie.
	Provider Contact Info (Contactgegevens van thuiszorgverlener)	Dit scherm toont de contactgegevens van uw thuiszorgverlener, op voorwaarde dat deze naar uw apparaat werden geüpload.
	Phone-In (Inbellen)	Dit scherm toont het totale aantal therapie-uren voor het apparaat, het totale aantal blazeruren, het totale aantal dagen met sessies van meer dan 4 uur en een controlenummer dat uw thuiszorgverlener gebruikt om te valideren dat de door u verstrekte gegevens overeenstemmen met de gegevens op dit scherm.
A-PROEF	A-TRIAL (A-PROEF)	Indien de modus Auto-Trial (Automatische proef) kan worden gekozen, toont dit scherm Days (Dagen): xx/xx (waarbij xx/xx het aantal geaccumuleerde proefdagen / aantal geselecteerde proefdagen is). Mogelijk op de Auto CPAP.
90% Pressure	90% Pressure (90% druk)	Dit scherm geeft de nachtelijke waarde van 90% druk weer voor de meest recente tijdsperiode van 1 dag. Het geeft ook het gemiddelde van deze individuele nachtelijke waarden van 90% druk weer gedurende een periode van 7 dagen en 30 dagen. Mogelijk op de Auto CPAP.









Pictogram	Tekst	Beschrijving
	Upload (Uploaden)	Staat een gebruiker toe, een oproep via de modem op te starten wanneer een optionele cellulaire modem of een wifi-accessoire is geïnstalleerd. Zodra het uploaden via de modem is afgerond, toont het scherm een groen vinkje met de tekst 'Completed' (Voltooid) als teken dat het uploaden is gelukt, of een rode X met de tekst 'Failed' (Mislukt) als teken dat dit is mislukt. Als het uploaden mislukt, probeer het dan nogmaals. Mocht het probleem aanhouden, neem dan contact op met uw thuiszorgverlener. Dit scherm is vergrendeld wanneer de modem is uitgeschakeld.
	Performance Check (Prestatiecontrole)	Uw apparaat is uitgerust met een zelfdiagnose-instrument dat we de 'Performance Check' (Prestatiecontrole) noemen. Dit instrument kan uw apparaat op fouten controleren. U kunt hiermee ook belangrijke apparaatinstellingen met uw thuiszorgverlener delen. Doe een Performance Check (Prestatiecontrole) indien uw thuiszorgverlener u dit opdraagt. Indien er geen problemen zijn gedetecteerd, verschijnt op het scherm na afloop een groen vinkje. Een rode 'X' op het scherm betekent dat u hulp moet vragen aan uw thuiszorgverlener.

My Setup (Mijn setup):



Wanneer u 'My Setup' (Mijn setup) selecteert, zult u volgende schermen kunnen zien. U kunt instellingen in het menu Setup (Setup) veranderen. Deze schermen verschijnen enkel wanneer beschikbaar en geactiveerd op uw apparaat.

Pictogram	Tekst	Beschrijving
	Ramp (Ramp)	Dit toont de ramp-begindruk. U kunt de ramp-begindruk met stappen van 0,5 cm H ₂ O verhogen of verlagen.
FLEX	Flex (Flex)	Hiermee kunt u het niveau aanpassen van de luchtdrukcontlasting die u ervaart wanneer u tijdens de therapie uitademt. Uw thuiszorgverlener kan deze functie activeren of deactiveren. Wanneer uw thuiszorgverlener de Flex-functie activeert, is er al een niveau voor u ingesteld op het apparaat. Voor deze instelling kunt u gaan van 1 tot 3. De instelling '1' biedt een geringe drukontlasting. Hogere instellingen bieden extra drukontlasting. Opmerking: het pictogram voor vergrendelen  op dit scherm betekent dat uw thuiszorgverlener deze setting heeft vergrendeld en dat u ze niet kunt wijzigen.
	Humidification (Luchtbevochtiging)	Hier wordt de gebruikte modus Humidification (Luchtbevochtiging) weergegeven. Voor de luchtbevochtiging hebt u de keuze tussen Fixed (Vast) of Adaptive (Adaptief). Als u een verwarmde slang gebruikt, zet het apparaat zich automatisch in de modus Heated Tube Humidification (Luchtbevochtiging bij verwarmde slang). Naast de modus verschijnt dan het vergrendelde symbool, wat betekent dat zolang de verwarmde slang aan het apparaat vastzit, deze modus niet kan worden gewijzigd. De instellingen voor verwarmingsplaat en slangtemperatuur kunnen wel nog als vanouds op het therapiescherm van het apparaat worden aangepast.

Pictogram	Tekst	Beschrijving
	Mask Type (Type masker)	Met deze instelling kunt u de mate van ontlasting van de luchtdruk aanpassen op basis van het specifieke Philips Respironics masker. Elk Philips Respironics masker kan een ' System One '-weerstandinstelling hebben. Neem contact op met uw thuiszorgverlener als u deze weerstandinstelling voor uw masker niet kunt vinden. Opmerking: het pictogram voor vergrendelen  op dit scherm betekent dat uw thuiszorgverlener deze instelling heeft vergrendeld en dat u ze niet kunt wijzigen.
	Tube Type (Type slang)	Met deze instelling kunt u de slang van de juiste diameter selecteren die u gebruikt met het apparaat. U kunt (22) selecteren voor de 22 mm slang van Philips Respironics of (15) voor de 15 mm slang van Philips Respironics. Wanneer de verwarmde slang wordt gebruikt, verandert het apparaat deze instelling automatisch in het juiste type slang (15H) en kunt u dit niet veranderen. Opmerking: op de manchet van de slang vindt u de identificatie terug: '15', '22' of '15H'. Opmerking: het pictogram voor vergrendelen  op dit scherm betekent dat uw thuiszorgverlener deze setting heeft vergrendeld en dat u ze niet kunt wijzigen.
	Language (Taal)	Hiermee kunt u kiezen welke taal op de interface wordt gebruikt. U kunt kiezen tussen: Engels, Duits, Spaans, Frans, Italiaans, Braziliaans Portugees, Deens, Fins, Noors, Zweeds, Tsjechisch of Pools. U kunt de taal ook uitschakelen (0), wat betekent dat er op de gebruikersinterface enkel pictogrammen te zien zijn.
	Check Mask Fit (Maskercontrole)	Met deze functie kunt u controleren of het masker goed aansluit voordat de therapie wordt gestart. Dit gebeurt door het meten van de omvang van de lekkage.
	Modem	Met deze functie kunt u de modem tijdelijk uitschakelen of opnieuw aanzetten. Is de modem uitgeschakeld, dan schakelt deze na 3 dagen weer automatisch in. Verschijnt enkel wanneer de modem is geïnstalleerd.
	Bluetooth	Hiermee kunt u Bluetooth in- en uitschakelen. U kunt er ook de synchronisatie met een compatibel Bluetooth-apparaat mee ongedaan maken.
	Time (Tijd)	Hiermee kunt u de tijd aanpassen. Greenwich Mean Time is de standaardtijd, maar u kunt de tijd afhankelijk van uw tijdzone per blok van 30 minuten aanpassen. Opmerking: de hier ingestelde tijd verschijnt niet als klokje op het apparaat. Deze dient enkel om uw therapiegegevens met het oog op de gegevensrapporten van uw thuiszorgverlener af te stemmen.

Bluetooth draadloze technologie

Uw apparaat is uitgerust met *Bluetooth* draadloze technologie. U kunt het therapieapparaat aan een mobiel apparaat koppelen waarop de DreamMapper-app is geïnstalleerd. DreamMapper is een mobiel en webgebaseerd systeem bedoeld om patiënten die aan obstructieve slaapapneu nog meer uit hun slaaptherapie te doen halen.

Synchroniseren met uw met *Bluetooth* uitgerust mobiel apparaat

Opmerking: u kunt uw therapieapparaat telkens slechts met één mobiel apparaat synchroniseren.

Opmerking: synchroniseren gaat het best wanneer uw therapieapparaat en uw mobiel apparaat zich in dezelfde ruimte bevinden.

Volg onderstaande stappen voor handmatige synchronisatie met uw mobiele telefoon of tablet.

1. Controleer dat de *Bluetooth*-functie op uw mobiele apparaat AAN staat, zodat u het therapieapparaat met uw mobiele apparaat kunt synchroniseren. Raadpleeg de gebruiksaanwijzing bij uw mobiel apparaat voor meer informatie.
2. In een lijst van beschikbare *Bluetooth*-apparaten vindt u het therapieapparaat terug als 'PR BT XXXX' (XXXX zijn dan de laatste vier cijfers van het serienummer op uw therapieapparaat).
3. Als de blazer op uw ingeschakelde therapieapparaat nog uit staat, voer de synchronisatie dan uit vanaf uw mobiele apparaat.
4. Indien uw mobiel apparaat zich binnen het bereik bevindt, dan geldt een van de volgende twee stappen:

- **Uw mobiel apparaat heeft *Bluetooth Secure Simple Pairing (SSP)***

Op het scherm van uw therapieapparaat ziet u het volgende pictogram verschijnen, met daarbij een getal van 6 cijfers en 'Pair?' (Synchroniseren?).



Dit is een tijdens de SSP gegenereerde sleutel van zes cijfers. Controleer of de SSP-sleutel met zes cijfers op het mobiele apparaat en het therapieapparaat identiek is. Duid met de draaiknop 'yes' (ja) of 'no' (nee) aan en bevestig je keuze door op de knop te drukken. Selecteer u 'no' (nee), dan verdwijnt het pop-upvenster na 30 seconden en weigert het apparaat het synchronisatieverzoek. Selecteert u 'yes' (ja), dan aanvaardt het therapieapparaat de SSP-sleutel met zes cijfers. Hierna zijn beide apparaten gesynchroniseerd en klaar om met DreamMapper aan elkaar te worden gekoppeld.

- **Uw met *Bluetooth* uitgerust mobiel apparaat ondersteunt *Bluetooth SSP* niet**

Please rephrase to not personalise a device Voer '1008' in op uw mobiel apparaat. Op het scherm van uw therapieapparaat ziet u het volgende pictogram verschijnen, met daarbij het getal '001008' en 'Pair?' (Synchroniseren?).



Duid met de draaiknop 'yes' (ja) of 'no' (nee) aan en bevestig uw keuze door op de knop te drukken. Selecteert u 'no' (nee), dan verdwijnt het pop-upvenster na 30 seconden en weigert het apparaat het synchronisatieverzoek. Selecteert u 'yes' (ja), dan aanvaardt het therapieapparaat de sleutel 001008. Hierna zijn beide apparaten gesynchroniseerd en klaar om met DreamMapper aan elkaar te worden gekoppeld.

Opmerking: selecteer op het pop-upvenster ENKEL 'yes' (ja) indien u probeert om uw apparaten te synchroniseren. Hiermee koppelt u uitsluitend uw mobiel apparaat aan uw therapieapparaat.

Het masker controleren

De optionele functie Check Mask Fit (Maskercontrole) kan door uw thuiszorgverlener worden geactiveerd of gedeactiveerd. Met deze functie kunt u controleren of het masker goed aansluit voordat de therapie wordt gestart. Dit gebeurt door het meten van de omvang van de lekkage. Zet uw maskereenheid op. Raadpleeg indien nodig de instructies bij uw masker. Ga naar het scherm voor de maskercontrole onder 'My Setup' (Mijn setup) en druk op de draaiknop om de controle te starten.

Het apparaat dient een testdruk toe terwijl het scherm vanaf 40 seconden aftelt. Een groene balk betekent dat het goed zit. Ziet u een rode balk, dan moet u het masker beter opzetten. Na de test start de normale therapie en toont het scherm een groen vinkje of een rode 'X'. Het groene vinkje betekent dat het apparaat met de gevonden lekkage optimaal kan functioneren. De rode 'X' betekent dat de lekkage de werking van het apparaat kan beïnvloeden, maar dat het apparaat blijft werken en therapie uitvoeren.

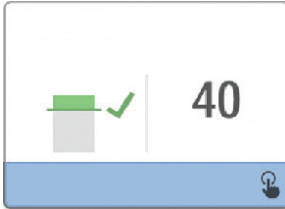

Schermbild voor de maskercontrole

Opmerking: als u wilt proberen om uw masker beter aan te brengen dan kunt u de therapie stoppen, uw masker bijstellen en de Check Mask Fit (Maskercontrole) nog een keer uitvoeren. Raadpleeg de instructies die met uw masker en hoofdband zijn meegeleverd voor de juiste procedure voor het aanbrengen.

Slaapverloop

Telkens wanneer de therapie is afgelopen, verstrekt uw apparaat beknopte informatie over hoe u de therapie hebt gebruikt. Het scherm geeft uw 'Three Night Summary' (Overzicht van drie nachten) weer. Dit geeft het nachtelijke gebruik weer van de laatste 3 slaapsessies (per etmaal, dat elke dag om 12.00u 's middags eindigt). De meest recente sessie verschijnt in de balk rechts, waar het aantal geslapen uren bij staat vermeld. Een groene balk betekent dat u meer dan 4 uur hebt geslapen, een gele balk wijst op een gebruik van minder dan 4 uur.

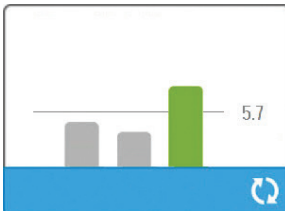

Schermbild met overzicht van drie nachten

Hoogtecompensatie

Dit apparaat compenseert automatisch hoogtes tot 2.286 meter. Er moet niets handmatig worden afgesteld.





Waarschuwingen van het apparaat







Waarschuwingen van het apparaat verschijnen als pop-ups op het scherm van de gebruikersinterface. Hier worden 5 types van waarschuwingen beschreven:





- **Status:** bij deze waarschuwingen ziet u enkel een pop-upvenster verschijnen.
- **Melding:** bij deze waarschuwing verschijnt een pop-upvenster en begint de Power-led bovenop het apparaat te knipperen.
- **Waarschuwing 1:** bij deze waarschuwingen verschijnt een pop-upvenster, knippert een Power-led en hoort u ook een pieptoon. Deze waarschuwing wordt niet gegeven tijdens een therapie.
- **Waarschuwing 2:** bij deze waarschuwingen verschijnt een pop-upvenster, knippert een Power-led en hoort u ook een pieptoon. Deze waarschuwing kan worden gegeven tijdens een therapie.
- **Beveiligde modus:** bij deze waarschuwingen verschijnt een pop-up scherm, knippert een Power-led en hoort u ook een herhaalde pieptoon.





Opmerking: statuswaarschuwingen houden automatisch op na 30 seconden. Het pop-upvenster verdwijnt dan ook. Alle andere waarschuwingen verdwijnen pas als u ze hebt bevestigd.

Tabel met samenvatting van waarschuwingen: de volgende tabel bevat een samenvatting van de waarschuwingen.

Waarschuwing	Pictogram	Type	Beschrijving	Mogelijke oorzaak	Actie
Data Activity: Do not remove SD card. (Gegevensactiviteit: SD-kaart niet verwijderen.)		Status	SD-kaart wordt gelezen/geschreven.	n.v.t.	Geen actie nodig.
Change Accepted (Wijziging aanvaard)		Status	Bevestigt goedkeuring van gewijzigd voorschrift of upgrade van apparaat.	n.v.t.	Geen actie nodig.
EZ-Start Pressure Incremented to xx.x (EZ-startdruk verhoogd tot xx.x)		Status	Verschijnt wanneer EZ-startmodus actief is en het apparaat de ingestelde therapiedruk verhoogt voor de volgende sessie.	n.v.t.	Geen actie nodig.
Oxymetrie: goede verbinding (enkel pictogram)	SpO₂ 	Status	Verschijnt op het therapie-scherm wanneer de blazer aan staat en gedurende 3 seconden een goede verbinding is vastgesteld. Is te zien bij aanvang van de therapie. Dit scherm wordt niet meer weergegeven als de vingerclip is afgenomen en opnieuw wordt aangebracht, tenzij de therapie is stopgezet en opnieuw wordt gestart.	n.v.t.	Geen actie nodig.
Pair? (Synchroniseren?): 123456 Yes/No (Ja/nee)		Status	Verzoekt om synchronisatie met een compatibel Bluetooth-apparaat te aanvaarden of te weigeren. Dit apparaat is te herkennen aan de cijfers.	n.v.t.	Draai aan de knop om de synchronisatie te aanvaarden (Yes (Ja)) of te weigeren (No (Nee)) en druk vervolgens op de knop om uw selectie te bevestigen.

Waarschuwing	Pictogram	Type	Beschrijving	Mogelijke oorzaak	Actie
SD Card Removed. (SD-kaart verwijderd.)		Melding of waarschuwing 2	Wijst erop dat de SD-kaart uit het therapieapparaat werd gehaald en voor het begin van de huidige therapieessie niet terug is geplaatst.	SD-kaart is niet terug in het apparaat geplaatst.	Plaats de SD-kaart of klik om de waarschuwing te doen verdwijnen.
Oxymetrie: goed onderzoek (enkel pictogram)		Melding	Betekent dat de gebruiker minstens 4 uur therapie en oxymetrie achter de rug heeft. Is te zien na afloop van de therapie.	n.v.t.	Druk op de draaiknop om het bericht te bevestigen en te sluiten.
SD Card Error: Remove and Reinsert (Fout in SD-kaart: verwijderen en terug plaatsen)		Melding	Fout in SD-kaart opgemerkt	Het apparaat kan de SD-kaart niet lezen. Mogelijk is er een probleem met de SD-kaart, is deze tijdens het schrijven uitgeworpen of werd foutief geplaatst.	Verwijder SD-kaart en plaats deze opnieuw. Als de waarschuwing aanhoudt, vervangt u de SD-kaart door een andere kaart of neemt u contact op met uw thuiszorgverlener.
SD Card Full. (SD-kaart vol.)		Melding	SD-kaart is vol.	SD-kaart is vol.	Verwijder de SD-kaart en plaats een nieuwe, of neem contact op met uw thuiszorgverlener voor een nieuwe SD-kaart.
Patient Message (Bericht aan patiënt) (Zie sectie)		Melding	Bericht van uw thuiszorgverlener.	n.v.t.	Druk op de draaiknop om het bericht te bevestigen en te sluiten.
Change Rejected (Wijziging geweigerd)		Waarschuwing 1	Een wijziging van het voorschrift of de instellingen is geweigerd.	Wijziging ontbreekt of is incorrect.	Neem contact op met uw thuiszorgverlener.
Humidification Error. Contact support if the problem persists. (Fout in luchtbevochtiging. Neem contact op met ondersteuning indien het probleem aanhoudt.)		Status	Fout in luchtbevochtiger (enkel als deze aanwezig is)	Fout in verwarmingsplaat van luchtbevochtiger of luchtbevochtiger niet correct aangesloten op therapieapparaat.	Schakel het apparaat uit en koppel het los van de netstroom. Ontkoppel de luchtbevochtiger, doe een visuele controle of de elektrische contacten vrij zijn en sluit de luchtbevochtiger en het netsnoer weer aan. Als de waarschuwing aanhoudt, neem dan contact op met uw thuiszorgverlener.

Waarschuwing	Pictogram	Type	Beschrijving	Mogelijke oorzaak	Actie
Heated Tube Error. Contact support if the problem persists. (Fout in luchtbevochtiging. Neem contact op met ondersteuning indien het probleem aanhoudt.)		Status	Fout in verwarmde slang (enkel als deze aanwezig is)	Verwarmde slang is mogelijk oververhit of beschadigd.	Zet het apparaat uit. Ontkoppel de verwarmde slang van de luchtbevochtiger, controleer of niets de slang bedekt of belemmert en sluit deze vervolgens weer aan op de luchtbevochtiger. Als de waarschuwing aanhoudt, neem dan contact op met uw thuiszorgverlener.
The attached power supply does not support humidification. (De voeding is niet geschikt voor luchtbevochtiging.)		Waarschuwing 2	Betekent dat de voeding niet bedoeld is voor luchtbevochtiging of om een slang te verwarmen.	Verkeerde voeding.	Gebruik in de plaats daarvan een Philips Respironics DreamStation voeding die wel bedoeld is voor luchtbevochtiging. Of gebruik een therapieapparaat zonder luchtbevochtiger.
Service Required (Onderhoud vereist)		Beveiligde modus	Duidt op een fout die het apparaat in 'Beveiligde modus' doet gaan. De voeding blijft dan ingeschakeld maar de luchtstroom houdt op.	Fout in apparaat.	Druk op de draaiknop om het alarm stil te leggen. Koppel het apparaat los van de stroom. Sluit het netsnoer weer aan om de stroom te herstellen. Neem contact op met de thuiszorgverlener als de fout zich blijft voordoen.
Incorrect Power Supply (Verkeerde voeding)		Melding	Betekent dat een niet-compatibele voeding is aangesloten.	Niet-compatibele voeding of netsnoer steekt niet volledig in de voedingsingang van het apparaat.	Controleer of het netsnoer volledig in de voedingsingang van het apparaat steekt. Controleer of een compatibele Philips Respironics voeding is aangesloten. Neem indien nodig een compatibele voeding in gebruik.
Low Voltage (Lage spanning)		Melding	Lage spanning.	Er is een niet-compatibele voeding aangesloten.	Controleer of een compatibele Philips Respironics voeding is aangesloten. Neem indien nodig een compatibele voeding in gebruik. Als u een batterij gebruikt, controleer dan of deze voldoende is opgeladen.

Waarschuwing	Pictogram	Type	Beschrijving	Mogelijke oorzaak	Actie
Automatic Off (Automatisch uit)		Status	Verschijnt wanneer de therapie eindigt door een automatisch uit-functie.	Het masker is verwijderd.	Zet uw masker weer op, controleer of het goed zit en zet de luchtstroom aan om de therapie te hervatten.
Inlet blocked. Check filter: (Inlaat geblokkeerd. Controleer filter.)		Melding	Geblokkeerde luchtweg	Blokking bij inlaat van het apparaat.	Controleer de luchtinlaat van het apparaat op obstructies. Controleer of de luchtfilters correct zijn geplaatst en schoon zijn; vervang indien nodig.
Low Leak: Check Mask and Tube (Kleine lekkage: controleer masker en slang)		Melding	Geblokkeerde luchtweg	Blokking in slang of masker.	Controleer of de slang niet geplet of geplooid zit waardoor de luchtstroom er niet doorheen loopt. Controleer of het masker goed en zonder obstructie is aangebracht.
Check Mask Fit (Maskercontrole)	n.v.t.	Status	Verschijnt wanneer de functie Check Mask Fit (Maskercontrole) vanuit het patiëntmenu is geactiveerd.	n.v.t.	U kunt deze waarschuwing doen verdwijnen door op de draaiknop te drukken. Anders sluit deze vanzelf na 60 seconden.
Loading Language and Rebooting (Taal laden en opnieuw opstarten)		Status	Wordt weergegeven wanneer vanuit het menu een nieuwe taal wordt geselecteerd.	n.v.t.	Geen actie nodig. Verdwijnt zodra het proces is afgelopen.
Busy (Bezet)		Status	Wordt weergegeven wanneer het apparaat tijdelijk onbeschikbaar is als gevolg van datacommunicatie.	n.v.t.	Geen actie nodig.
'Sleep Progress' ('Slaapverloop')	n.v.t.	Status	Geeft aantal gebruikte uren van de laatste 3 nachten weer.	n.v.t.	Druk op de draaiknop om het bericht te bevestigen en het scherm te sluiten. Anders sluit het bericht vanzelf na 30 seconden.

Problemen oplossen

Uw apparaat is uitgerust met een zelfdiagnose-instrument dat we de 'Performance Check' (Prestatiecontrole) noemen. Dit instrument kan uw apparaat op fouten controleren. Het staat u toe, belangrijke apparaatinstellingen met uw thuiszorgverlener te delen. Doe een Performance Check (Prestatiecontrole) indien uw thuiszorgverlener u dit opdraagt. Onderstaande tabel bevat een aantal van de problemen die u met uw apparaat kunt ondervinden en mogelijke oplossingen voor die problemen.

Probleem	Waarom dit is gebeurd	Wat te doen
Er gebeurt niets wanneer u het apparaat van voeding voorziet. De achtergrondverlichting van de knoppen licht niet op.	Het stopcontact werkt niet of de stekker van het apparaat zit niet in het stopcontact.	Als er netspanning wordt gebruikt, controleert u het stopcontact en of de apparaatstekker op de juiste wijze in het stopcontact is gestoken. Zorg ervoor dat het stopcontact stroom krijgt. Controleer of het netsnoer op de juiste wijze op de voeding is aangesloten en of het snoer van de voeding stevig op de voedingsingang van het apparaat is aangesloten. Neem contact op met de thuiszorgverlener als het probleem niet is opgelost. Retourneer zowel het apparaat als de voeding naar uw zorgverlener, zodat deze kan vaststellen of het probleem aan het apparaat of aan de voeding ligt. Controleer bij gebruik van gelijkspanning of de aansluitingen van de gelijkstroomkabel en de accu-adapterkabel stevig vastzitten. Controleer de accu. Het kan nodig zijn deze op te laden of te vervangen. Als het probleem aanhoudt, controleert u de zekering van de gelijkstroomsnoer volgens de met de gelijkstroomsnoer meegeleverde instructies. Mogelijk moet de zekering worden vervangen. Neem contact op met de thuiszorgverlener als het probleem nog niet is opgelost.
De luchtstroom wordt niet ingeschakeld.	Er is mogelijk een probleem met de blazer.	Controleer of het apparaat op de juiste wijze van stroom wordt voorzien. Controleer of het startscherm op de gebruikersinterface verschijnt. Druk op de therapieknop bovenop het apparaat om de luchtstroom te starten. Als de luchtstroom niet wordt ingeschakeld, is er mogelijk een probleem met uw apparaat. Neem voor hulp contact op met uw thuiszorgverlener.
Het beeldscherm van het apparaat gedraagt zich onregelmatig.	Het apparaat is gevallen of verkeerd gehanteerd, of het apparaat bevindt zich in een ruimte met hoge EMI-emissies (elektromagnetische interferentie).	Haal de stekker van het apparaat uit het stopcontact. Sluit het apparaat weer aan op de spanningsbron. Als het probleem aanhoudt, verplaatst u het apparaat naar een ruimte met lagere EMI-emissies (uit de buurt van elektronische apparatuur zoals mobiele telefoons, draadloze telefoons, computers, tv's, elektronische spelletjes, haardrogers, enz.). Neem voor hulp contact op met de thuiszorgverlener als het probleem nog niet is opgelost.
De ramp-functie werkt niet wanneer u op de ramp-knop drukt.	Uw thuiszorgverlener heeft geen ramp voor u voorgeschreven of uw therapiedruk is al op de minimale waarde ingesteld.	Als er geen ramp-functie voor u is voorgeschreven, bespreekt u deze functie met uw thuiszorgverlener om te zien of hij/zij uw voorschrift zal wijzigen. Als uw thuiszorgverlener de ramp-functie heeft geactiveerd, maar de functie nog steeds niet werkt, controleert u de huidige drukinstelling op het therapiescherm. Als de therapiedruk op de minimale waarde (4,0 cm H ₂ O) is ingesteld of als de ramp-begindruk dezelfde is als de therapiedruk, werkt de ramp-functie niet. Zorg dat de instelling ramp time (ramp-tijd) >0 is.
De luchtstroom is veel warmer dan gebruikelijk.	De luchtfilters kunnen vuil zijn. Het apparaat werkt mogelijk in direct zonlicht of dicht bij een verwarmings-toestel.	Reinig of vervang de luchtfilters. De luchttemperatuur kan enigszins variëren afhankelijk van uw kamertemperatuur. Controleer of het apparaat op de juiste wijze wordt geventileerd. Houd het apparaat uit de buurt van beddegoed of gordijnen die de luchtstroom rondom het apparaat kunnen blokkeren. Zorg dat het apparaat verwijderd is van direct zonlicht en verwarmingsapparatuur. Als de luchtbevochtiger met het apparaat wordt gebruikt, controleert u de instellingen van de luchtbevochtiger. Raadpleeg de instructies voor de luchtbevochtiger om te controleren of de luchtbevochtiger op juiste wijze werkt. Neem contact op met de thuiszorgverlener als het probleem niet is opgelost.
De druk van de luchtstroom lijkt te sterk of te zwak.	De instelling voor het slangtype is mogelijk incorrect.	Let erop dat de instelling voor het slangtype (22 of 15) overeenkomt met de door u gebruikte slang (Philips Respironics 22 of 15 mm slang). Als u gebruik maakt van verwarmde slangen staat de instelling op 15H en kan deze niet worden gewijzigd.

Probleem	Waarom dit is gebeurd	Wat te doen
De temperatuur van de slang is in het setup-scherm op aan gezet maar de verwarmde slang is niet warm.	Er wordt een verkeerde voeding gebruikt.	Controleer of een voeding van 80W dan wel een compatibele accu of gelijkstroomkabel wordt gebruikt.
Ik krijg de verwarmde luchtbevochtiger of de temperatuur van de verwarmde slang maar moeilijk afgesteld.	De blazer staat niet aan of de luchtbevochtiger of verwarmde slang is niet helemaal aangesloten.	De luchtbevochtiger en de temperatuur van de slang kunnen enkel worden afgesteld in het scherm Therapie AAN. Ga na of de blazer aan staat en of de instellingen zichtbaar zijn aan de rechterzijde van het scherm. Stel vervolgens af voor een comfortabel gebruik. Als de blazer aan staat maar de instellingen van de luchtbevochtiger niet zichtbaar zijn in het scherm Therapie AAN, koppel het apparaat dan los. Controleer of de elektrische contacten van de luchtbevochtiger en/of verwarmde slang vrij zijn en geen schade hebben opgelopen. Sluit de luchtbevochtiger en/of verwarmde slang vervolgens opnieuw aan en sluit het apparaat opnieuw op de voeding aan. Zet de blazer aan; zijn de instellingen nog steeds niet zichtbaar, dan dient u uw thuiszorgverlener om hulp te vragen.
Het waterreservoir is vóór de ochtend al leeg.	Het waterreservoir was niet vol bij het begin van de sessie. De lekkage aan het masker is te groot. Het is erg droog of koud.	In de meeste gevallen moet een vol waterreservoir voldoende zijn voor een normale slaapsessie. Toch zijn er heel wat factoren die het waterverbruik kunnen beïnvloeden, zoals de omgevingstemperatuur en vochtigheidsgraad in uw slaapkamer, de instellingen van uw luchtbevochtiger of verwarmde slang, de mate van lekkage aan het masker en de duur van uw slaapsessie. Kijk eerst of het waterreservoir bij het begin van uw slaapsessie tot aan het hoogste streepje is gevuld. Controleer of uw masker goed zit. Zet dit eventueel beter op om de lekkage aan het masker binnen de perken te houden. Met de functie Check Mask Fit (Maskercontrole) kunt u nagaan of het goed hebt opgezet. Bekijk ook of het apparaat, de luchtbevochtiger, de dichtingen daarvan en de slang goed zijn aangesloten en niet lekken. Om langer met het water in uw luchtbevochtiger te kunnen doen, kunt u eventueel de instellingen van uw luchtbevochtiger en/of verwarmde slang naar beneden bijstellen of de luchtbevochtiging in plaats van op Fixed (Vast) op Adaptive (Adaptief) zetten.
Ik hoor mijn therapieapparaat of luchtbevochtiger lekken of een fluitend geluid maken (los van de lekkage aan het masker).	De luchtinlaat van het therapieapparaat is mogelijk belemmerd. De luchtbevochtiger of slang is niet goed aangesloten. De dichtingen van de luchtbevochtiger zitten niet vast of ontbreken.	Controleer of de luchtinlaat van het therapieapparaat niet belemmerd is, en of de filters schoon zijn en goed zijn geplaatst. Bekijk of het apparaat, de luchtbevochtiger en de slang goed zijn aangesloten en niet lekken. Bekijk of de afdichting voor de klep van de luchtbevochtiger en de afdichting van de droge box voorhanden zijn en goed zijn geplaatst; druk indien nodig zacht rondom de afdichtingen om ze weer op hun plaats te zetten.
Ik heb per ongeluk water gemorst in de tank van mijn luchtbevochtiger.	Het water in het reservoir staat nu hoger dan het bovenste streepje.	Een beetje extra water in de tank zal uw apparaat geen schade toebrengen. Deze kleine hoeveelheid water zal bij normaal gebruik van de luchtbevochtiger verdampen. Als er echter te veel water in de tank zit, zou dit kunnen overlopen en zo uw meubilair kunnen beschadigen. Koppel het apparaat los van de stroomtoevoer. Verwijder het waterreservoir, giet het teveel aan water weg tot het peil tot aan of onder het bovenste streepje komt en zet het reservoir opzij. Maak de luchtbevochtiger los van het therapieapparaat en giet het gemorste water uit. Zodra de verwarmingsplaat is afgekoeld, droogt u de binnenkant van de luchtbevochtiger met keukenrol of een zachte doek. Droog de onderkant van de luchtbevochtiger af en controleer of uw tafelblad droog is. Sluit de luchtbevochtiger en de voeding weer aan en plaats het waterreservoir terug.

Accessoires

Er bestaan heel wat accessoires voor uw DreamStation systeem, zoals een luchtbevochtiger, cellulaire modem, een wifi-accessoire of een link-module. Neem voor aanvullende informatie over de verkrijgbare accessoires contact op met uw thuiszorgverlener. Volg bij gebruik van optionele accessoires altijd de bijgesloten instructies.

Let op: pennen van connectors mogen niet worden aangeraakt. Er dienen geen verbindingen te worden gemaakt met deze connectors, tenzij gebruik wordt gemaakt van de ESD-voorzorgsprocedures. Voorzorgsprocedures zijn onder meer methoden om de opbouw van elektrostatische ontlading te voorkomen (bijv. airco, luchtbevochtiging, geleidende vloerbedekking, niet-synthetische kleding), ontlading van het eigen lichaam naar het frame van de apparatuur, het systeem of de aarde of een groot metalen voorwerp, en een verbinding maken tussen uzelf en de apparatuur, het systeem of de aarde door middel van een polsbandje.

Een luchtbevochtiger met of zonder verwarmde slang toevoegen

U kunt de verwarmde luchtbevochtiger en de verwarmde slang met uw apparaat gebruiken. Deze zijn verkrijgbaar via uw thuiszorgverlener. Een luchtbevochtiger kan de droogheid en irritatie van de neus verminderen door toevoeging van vocht aan de luchtstroom.

Waarschuwing: voor een veilige werking moet de luchtbevochtiger altijd onder de aansluiting voor het ademhalingscircuit bij het masker zijn geplaatst. Voor een goede werking moet de luchtbevochtiger waterpas staan.

Opmerking: raadpleeg de aanwijzingen voor informatie over opstelling van de luchtbevochtiger.

SD-kaart gebruiken

Het DreamStation systeem wordt geleverd met een SD-kaart geplaatst in de gleuf voor de SD-kaart op de achterkant van het apparaat; deze kaart wordt gebruikt om informatie voor de thuiszorgverlener te registreren. Uw thuiszorgverlener kan u vragen de SD-kaart van tijd tot tijd te verwijderen en ter evaluatie naar hem/haar toe te sturen.

De DreamStation link-module gebruiken

De link-module kan oxymetrie-gegevens ontvangen en deze doorsturen naar het therapieapparaat, voor gebruik thuis of in een laboratoriumomgeving. Met het oog op gebruik in een laboratoriumomgeving beschikt de link-module ook over een RS-232 (of 'DB9') poort waardoor het DreamStation slaaptherapieapparaat via pc van op afstand kan worden bediend.

Opmerking: raadpleeg de meegeleverde instructies om de link-module correct te installeren en verwijderen.

Opmerking: er zijn geen SpO₂-alarmen beschikbaar.

Opmerking: oxymetriegegevens worden niet weergegeven.

Wilt u de module reinigen, haal deze dan uit het therapieapparaat. Neem de buitenzijde van het apparaat af met een doek die lichtjes is bevochtigd met water en een mild reinigingsmiddel. Laat het apparaat volledig drogen voordat u het terug in het therapieapparaat plaatst.

Voer de module af volgens dezelfde instructies als die voor uw therapieapparaat.

Waarschuwingen:

- Als u onverklaarbare veranderingen in de werking van dit apparaat opmerkt of als het is gevallen of verkeerd gebruikt, als water in de behuizing is gemorst of als de behuizing is beschadigd, gebruikt u het apparaat niet meer. Neem contact op met uw thuiszorgverlener.
- Reparaties en bijstellingen mogen uitsluitend worden uitgevoerd door onderhoudspersoneel dat is geautoriseerd door Philips Respironics. Door onbevoegden uitgevoerd onderhoud kan letsel veroorzaken, de garantie ongeldig maken of tot dure schade leiden.
- Gebruik geen accessoires, afneembare onderdelen of materialen die niet worden aanbevolen door Philips Respironics. Niet-compatibele onderdelen of accessoires kunnen tot een afname van de prestaties leiden.

Aanvullende zuurstof toevoegen

Er kan zuurstof aan het patiëntcircuit worden toegevoegd. Let op de hieronder vermelde waarschuwingen bij het gebruik van zuurstof met het apparaat.

Waarschuwingen:

- Wanneer u zuurstof met dit systeem gebruikt, moet de zuurstoftoevoer voldoen aan de plaatselijke voorschriften voor medische zuurstof.
- Zuurstof ondersteunt de verbranding. Er mag geen zuurstof worden gebruikt als er wordt gerookt of in aanwezigheid van een open vlam.
- Wanneer zuurstof wordt gebruikt met dit systeem, moet een drukklep van Philips Respironics in de lijn met het patiëntcircuit worden geplaatst, tussen het apparaat en de zuurstofbron. De drukklep voorkomt terugstromen van zuurstof uit het patiëntcircuit naar de eenheid wanneer deze is uitgeschakeld. Als er geen drukklep wordt gebruikt, kan er brandgevaar ontstaan.
Opmerking: raadpleeg de aanwijzingen voor informatie over opstelling van de drukklep.
- Schakel het apparaat in voordat de zuurstof wordt aangezet wanneer zuurstof wordt gebruikt met dit systeem. Zet de zuurstof uit voordat u het apparaat uitschakelt. Hierdoor voorkomt u dat zich zuurstof in het apparaat ophoopt.
- Sluit het apparaat niet aan op een niet-gereguleerde zuurstofbron of een zuurstofbron met hoge druk.

Apparaat van gelijkstroom voorzien

Het gelijkstroomsnoer van Philips Respironics kan worden gebruikt om dit apparaat in een stilstaande caravan, op een boot of in een camper te gebruiken. Wanneer de gelijkstroom accu-adaptorkabel van Philips Respironics met het gelijkstroomsnoer wordt gebruikt, kan het apparaat op een 12-volt vrijstaande gelijkstroomaccu werken.

Let op: controleer voorafgaand aan het gebruik dat de gelijkstroomvoedingskabel stevig is aangesloten op het behandelingsapparaat. Neem contact op met de thuiszorgverlener of Philips Respironics om te bepalen of u de juiste gelijkstroomsnoer hebt voor uw specifieke therapieapparaat.

Let op: als gelijkstroom van een autoaccu wordt verkregen, mag het apparaat niet worden gebruikt terwijl de automotor draait. Anders kan het apparaat worden beschadigd.

Let op: gebruik uitsluitend een gelijkstroomkabel en accu-adaptorkabel van Philips Respironics. Het gebruik van een ander systeem kan schade aan het apparaat toebrengen.

Raadpleeg de met het gelijkstroomsnoer en de adaptorkabel meegeleverde instructies voor informatie over de wijze waarop u het apparaat op gelijkstroom gebruikt.

Op reis met het systeem

Wanneer u op reis gaat, dient de draagtas uitsluitend voor bagage die u bij u draagt. De draagtas beschermt het systeem niet als het met de bagage wordt ingecheckt. Indien u reist met de optionele luchtbevochtiger, laat dan geen water in het reservoir staan.

Voor gemak bij veiligheidscontroles op vliegvelden staat er op de onderkant van het apparaat een opmerking die verklaart dat dit medische apparaat uitsluitend is en geschikt is voor gebruik in vliegtuigen. Het kan handig zijn deze handleiding mee te nemen, zodat de beveiligingsmedewerkers inzicht kunnen krijgen in het DreamStation apparaat.

Als u naar een land reist met een andere netspanning dan in het land waar u het apparaat nu gebruikt, kan gebruik van een ander netsnoer of een internationale stekkeradapter nodig zijn om het netsnoer compatibel te maken met de stopcontacten in het land waar u naartoe gaat. Neem voor aanvullende informatie contact op met uw thuiszorgverlener.

Vliegreizen

Het apparaat is geschikt voor gebruik in vliegtuigen als het apparaat op een wisselstroom- of gelijkstroomvoedingsbron werkt.

Opmerking: het is niet geschikt voor gebruik in vliegtuigen wanneer een modem of luchtbevochtiger in het apparaat is geïnstalleerd.

Reiniging van het apparaat

Waarschuwing: trek het netsnoer van het apparaat altijd uit het stopcontact voordat u het apparaat reinigt om elektrische schokken te voorkomen. Dompel het apparaat NIET onder in vloeistoffen.

1. Haal de stekker uit het stopcontact en neem de buitenzijde van het apparaat af met een doek die lichtjes is bevochtigd met water en een mild reinigingsmiddel. Laat het apparaat volledig drogen voordat u het netsnoer in het stopcontact steekt.
2. Controleer het apparaat en alle circuitonderdelen op beschadiging na het reinigen. Vervang alle beschadigde onderdelen.

Reiniging of vervanging van de filters

Bij normaal gebruik dient u het herbruikbare blauwe pollenfilter ten minste om de twee weken te reinigen en om de zes maanden door een nieuw filter te vervangen. Het lichtblauwe ultrafijne filter moet na 30 nachten gebruik, of eerder als het er vies uitziet, worden vervangen en mag worden weggegooid. Het ultrafijne filter mag NIET worden gereinigd.

Let op: vuile inlaatfilters kunnen hoge bedrijfstemperaturen veroorzaken die de prestaties van het apparaat nadelig kunnen beïnvloeden. Controleer de inlaatfilters regelmatig om te zien of deze intact en schoon zijn.

Dit apparaat heeft een automatische herinnering voor het luchtfilter. Om de 30 dagen geeft het apparaat een bericht weer dat u eraan herinnert, uw filters te controleren en deze zoals aangegeven te vervangen.

Opmerking: dit bericht dient enkel als herinnering. Het apparaat detecteert de prestaties van de filters niet en registreert evenmin wanneer een filter werd schoongemaakt of vervangen.

1. Als het apparaat werkt, stopt u de luchtstroom. Maak het apparaat los van de voedingsbron.
2. Verwijder het/de filter(s) uit het apparaat. Raadpleeg in deze handleiding het gedeelte 'De luchtfilters aanbrengen/vervangen'.
3. Controleer of het/de filter(s) schoon en intact is (zijn).
4. Om het herbruikbare blauwe pollenfilter te reinigen, maakt u eerst het lichtblauwe ultrafijne filter los en zet u dit opzij of voert u dit indien nodig af. Plaats het herbruikbare filter vervolgens in de gootsteen, draai het om en laat warm kraantjeswater door het witte filtergedeelte lopen om dit helemaal schoon te spoelen. Schud daarna zacht met het filter zodat er zoveel mogelijk water uit loopt. Laat het filter volledig aan de lucht drogen voordat u het terugplaatst. Vervang het herbruikbare blauwe pollenfilter als het is gescheurd. (Alleen door Philips Respironics geleverde filters mogen als vervangingsfilter worden gebruikt.)
5. Als het lichtblauwe ultrafijne filter vuil of gescheurd is, dient u het te vervangen.
6. Breng de filters opnieuw aan. Raadpleeg in deze handleiding het gedeelte 'De luchtfilters aanbrengen/vervangen'.

Let op: plaats nooit een nat filter in het apparaat. U dient ervoor te zorgen dat het gereinigde filter lang genoeg heeft kunnen drogen.

Reiniging van de slangen

Reinig de flexibele slangen voor het eerste gebruik en daarna dagelijks. Maak de flexibele slangen los van het apparaat. Was de flexibele 15 of 22 mm slang voorzichtig in een oplossing van warm water en een zacht reinigingsmiddel. Spoel het grondig af. Laat het aan de lucht drogen. Controleer de slang op beschadiging of slijtage. Voer af en vervang indien nodig.

Opmerking: raadpleeg de handleiding van de luchtbevochtiger voor instructies voor het reinigen van de verwarmde slang.

Onderhoud

Het apparaat heeft geen routineonderhoud nodig.

Waarschuwing: als u onverklaarbare veranderingen in de werking van dit apparaat opmerkt, als het ongewone of scherpe geluiden maakt, als het is gevallen of verkeerd is gehanteerd, als er water in de behuizing is binnengedrongen of als de behuizing is gebarsten, trekt u het netsnoer van het apparaat uit het stopcontact en staakt u het gebruik van het apparaat. Neem contact op met uw thuiszorgverlener.

Extra opmerkingen

Opmerking: het woordmerk *Bluetooth*[®] en de bijbehorende logo's zijn gedeponeerde handelsmerken van Bluetooth SIG, Inc. en ieder gebruik van deze merken door Philips Respironics valt onder een licentie. Andere handelsmerken en handelsnamen zijn eigendom van de betreffende eigenaren.

Opmerking: het DreamStation therapieapparaat stuurt gegevens tussen het therapieapparaat en een mobiel apparaat maar slaat geen van uw persoonlijke gegevens op. De verbinding tussen het therapieapparaat en het mobiele apparaat is versleuteld.

Opmerking: dit apparaat bevat een door de FCC gecertificeerde *Bluetooth-radiomodule* (die zich op het instrumentenpaneel bevindt).

Op grond van de goedkeuring door de FCC mag deze *Bluetooth-radio* enkel samen worden gezet met de radiozondontvanger van het DreamStation wifi-accessoire en de cellulaire modem.

In overeenstemming met de richtlijnen van de FCC betreffende RF-blootstelling moet tijdens het gebruik van het wifi-accessoire of de cellulaire modem een afstand van 20 cm worden aangehouden tussen het lichaam van de gebruiker en een van deze accessoires.

Opmerking: FCC ID: THO1116426

Opmerking: THO1116426 is de FCC ID van de door de FCC gecertificeerde *Bluetooth*-module in dit apparaat.

Opmerking: het gebruik van niet-originele accessoires, die niet door de fabrikant zijn goedgekeurd, kunnen de plaatselijke richtlijnen betreffende RF-blootstelling overschrijden en dient te worden vermeden.

Opmerking: dit apparaat voldoet aan deel 15 van de FCC-regels. Gebruik is onderhevig aan de volgende voorwaarden: (1) Dit apparaat mag geen schadelijke interferentie veroorzaken en (2) dit apparaat moet eventuele interferentie accepteren, waaronder interferentie die een ongewenste werking veroorzaakt.

Deze apparatuur is getest en voldoet aan de limieten voor een digitaal apparaat van klasse B, volgens deel 15 van de FCC-regels. Deze limieten zijn ontworpen om redelijke bescherming tegen schadelijke storing te bieden in een installatie in een woonomgeving. Deze apparatuur kan radiofrequente energie genereren, gebruiken en mogelijk uitstralen en kan schadelijke interferentie veroorzaken in radiocommunicatie wanneer deze apparatuur niet volgens de instructies wordt geïnstalleerd en gebruikt. Er is echter geen garantie dat er geen interferentie optreedt in een bepaalde installatie. Als deze apparatuur schadelijke interferentie in radio, tv of andere apparaten veroorzaakt, wat kan worden vastgesteld door de apparatuur in en uit te schakelen, wordt de gebruiker aangeraden de interferentie te verhelpen door een of meerdere van de volgende maatregelen te treffen:

- Verplaats de ontvangende antenne (op radio, tv of een ander apparaat) of richt deze anders.
- Vergroot de afstand tussen de apparatuur en de ontvanger.
- Sluit de apparatuur aan op een ander stopcontact dan waarop de ontvanger is aangesloten.
- Neem contact op met de dealer van het apparaat voor hulp.

Opmerking: eventuele wijzigingen of aanpassingen aan het apparaat die niet uitdrukkelijk worden goedgekeurd door Respironics kunnen de bevoegdheid van de gebruiker om de apparatuur te bedienen doen vervallen.

Respironics, Inc. verklaart dat dit klasse 2 Bluetooth 4.0 energiezuinige en 2.1 + EDR conforme apparaat voldoet aan de essentiële vereisten en andere relevante bepalingen van Richtlijn 1999/5/EC.

Opmerking: u kunt een conformiteitsverklaring voor dit product aanvragen bij de afdeling Regelgeving door contact op te nemen met de productondersteuning op +1-724-387-4000 of +49 8152 93060.

Specificaties

Omgevingsspecificaties

Temperatuur tijdens bedrijf: 5 tot 35 °C

Temperatuur tijdens opslag: -20 tot 60 °C

Relatieve vochtigheid (tijdens bedrijf en opslag): 15 tot 95% (niet-condenserend)

Atmosferische druk: 101 tot 77 kPa (0-2286 m)

Fysiske gegevens

Afmetingen: 15,7 x 19,3 x 8,4 cm

Gewicht (apparaat met voeding): ongeveer 1,33 kg

Gebruiksduur

De verwachte gebruiksduur van het DreamStation therapieapparaat en de link-module bedraagt 5 jaar.

Naleving van normen

Dit apparaat is ontworpen om te voldoen aan de volgende richtlijnen:

IEC 60601-1 Algemene vereisten voor basisveiligheid en essentiële prestaties van medische elektrische apparatuur

EN ISO 80601-2-70 Slaapapneu-apparaten voor ademhalingstherapie

EN 60601-1-2 Elektromagnetische compatibiliteit

RTCA/DO-160G deel 21, categorie M; Emissie van radiofrequente energie

Classificatie volgens IEC 60601-1

Type bescherming tegen elektrische schokken: apparatuur van klasse II

Mate van bescherming tegen elektrische schokken: Type BF toegepast onderdeel

Mate van bescherming tegen binnendringing van water:

Apparaat: druiptwaterdicht, IP22

Link-module: druiptwaterdicht, IP22

80W-voeding: druiptwaterdicht, IP22

Bedrijfsmodus: continu

Elektrische specificaties

Vermogensverbruik wisselstroom (met 80W-voeding): 100-240 wisselstroom, 50/60 Hz, 2,0-1,0 A

Opmerking: de voeding maakt deel uit van de medische elektrische apparatuur.

Vermogensverbruik gelijkstroom: 12 VDC, 6,67 A

Zekeringen: er zijn geen zekeringen aanwezig die door de gebruiker kunnen worden vervangen.

Radiospecificaties

Frequentiebereik in bedrijf: 2402-2480 MHz

Maximaal uitgangsvermogen: 4,0 dBm

Modulatie: GFSK, P/4 DQPSK, 8DQPSK

Inlaatpoortfilters

Pollenfilters: 100% polyester

88% efficiënt @ 7-10 micron grootte

Ultrafijn filter: Gemengd kunstvezel

95% efficiënt @ 0,5-0,7 micron grootte

Opgegeven geluidsemisiewaarden bestaande uit twee getallen conform ISO 4871

Het A-gewogen geluidsdrukkniveau is:

Apparaat: 25,8 dB(A) met een foutmarge van 2 dB(A).

Apparaat met luchtbevochtiger: 27,9 dB(A) met een foutmarge van 2 dB(A).

Het A-gewogen geluidsvermogniveau is:

Apparaat: 33,8 dB(A) met een foutmarge van 2 dB(A).

Apparaat met luchtbevochtiger: 35,9 dB(A) met een foutmarge van 2 dB(A).

Opmerking: waarden zijn vastgesteld aan de hand van de geluidsbeproevingprocedure in ISO 80601-2-70:2015 met behulp van de basisstandaarden ISO 3744 en ISO 4871.

Druknaauwkeurigheid

Drukstappen: 4,0 tot 20,0 cm H₂O (in stappen van 0,5 cm H₂O)

Maximale statische druknaauwkeurigheid, conform ISO 80601-2-70:2015:

Druk	Statische nauwkeurigheid
10 cm H ₂ O	± 0,5 cm H ₂ O

De statische druknaauwkeurigheid heeft een foutmarge van 3,7%

Maximale dynamische drukvariatie, conform ISO 80601-2-70:2015:

Druk	10 ademh./min.	15 ademh./min.	20 ademh./min.
< 10 cm H ₂ O	± 0,3 cm H ₂ O	± 0,4 cm H ₂ O	± 0,6 cm H ₂ O
≥ 10,0 tot 20 cm H ₂ O	± 0,4 cm H ₂ O	± 0,7 cm H ₂ O	± 0,9 cm H ₂ O

De dynamische druknaauwkeurigheid heeft een foutmarge van 4,3%

Opmerking: alle tests zijn uitgevoerd met en zonder luchtbevochtiger en met zowel een standaard slang van 22 mm als een verwarmde slang van 15 mm.

Maximale stroomsnelheid (gebruikelijk)

		Testdrukken (cm H ₂ O)				
		4,0	8,0	12,0	16,0	20,0
22 mm slang	Gemeten druk bij de patiëntaansluitpoort (H ₂ O)	2,4	6,8	10,8	14,7	18,6
	Gemiddelde stroomsnelheid bij de patiëntaansluitpoort (l/min)	137,0	151,0	150,0	160,0	170,0
15 mm slang (verwarmd of niet-verwarmd)	Gemeten druk bij de patiëntaansluitpoort (H ₂ O)	2,9	6,8	10,8	14,7	18,7
	Gemiddelde stroomsnelheid bij de patiëntaansluitpoort (l/min)	139,0	139,0	139,0	146,0	151,0

Afvoeren

Afzonderlijke inzameling van elektrische en elektronische apparatuur krachtens EG-richtlijn 2012/19/EU. Voer dit apparaat af overeenkomstig plaatselijk geldende voorschriften.

EMC-informatie

Uw apparaat is ontwikkeld om te voldoen aan de EMC-normen gedurende de gebruiksduur zonder extra onderhoud. Er is altijd een mogelijkheid om uw DreamStation therapieapparaat te verplaatsen binnen een omgeving met andere apparaten met hun eigen onbekende EMC-gedrag. Als u vermoedt dat uw apparaat wordt beïnvloed doordat het dichterbij in de buurt van een ander apparaat is geplaatst, scheid de apparaten dan gewoon van elkaar om het probleem te verhelpen.

Druk- en stroomnaauwkeurigheid

Het DreamStation therapieapparaat is bedoeld om te worden gebruikt binnen de in de gebruikshandleiding opgegeven druk- en stroomnaauwkeurigheid. Indien u vermoedt dat de druk- en/of stroomnaauwkeurigheid hinder ondervindt van EMC-interferentie, haal het apparaat dan uit de voeding en zet het in een andere ruimte. Als het ook daarna niet perfect werkt, stop dan met het gebruik en neem contact op met uw thuiszorgverlener:

SpO₂- en hartfrequentie nauwkeurigheid

Het DreamStation therapieapparaat is bedoeld om de SpO₂- en de hartfrequentieoxymetriegegevens te registreren die zich binnen de nauwkeurigheidsgrenzen zoals opgegeven in de handleiding van de fabrikant van de sensor bevinden. Zodra gedurende 4 uur probleemloos oxymetriegegevens konden worden geregistreerd, verwittigt het apparaat de gebruiker met het bericht 'Oxymetrie: goed onderzoek'. Indien u vermoedt dat uw toestel hinder ondervindt van EMC-interferentie, haal het apparaat dan uit de voeding en zet het in een andere ruimte. Als het ook daarna niet perfect werkt, stop dan met het gebruik en neem contact op met uw thuiszorgverlener:

Leidraad en fabrikantenverklaring – elektromagnetische emissies – Dit apparaat is bestemd voor gebruik in de hieronder aangegeven elektromagnetische omgeving. De gebruiker van dit apparaat dient ervoor te zorgen dat het in een dergelijke omgeving wordt gebruikt.

Emisietest	Naleving	Elektromagnetische omgeving – leidraad
RF-emissies CISPR 11	Groep 1	Het apparaat gebruikt RF-energie uitsluitend voor de interne werking. De RF-emissies zijn derhalve zeer laag en het is niet waarschijnlijk dat deze enige storing veroorzaken in nabijgelegen elektronische apparatuur.
RF-emissies CISPR 11	Klasse B	Het apparaat is geschikt voor gebruik in alle faciliteiten, met inbegrip van woongebouwen en andere gebouwen die rechtstreeks zijn aangesloten op het openbare laagspanningsnet.
Harmonische emissies IEC 61000-3-2	Klasse A	
Spanningsvariaties/flikkeremissies IEC 61000-3-3	Volgdoet	
Emission of Radio Frequency Energy (emissie van energie op radiofrequentie) RTCA/DO-160G sectie 21	Categorie M	Dit apparaat is geschikt voor gebruik in de passagiersruimte aan boord van commerciële vluchten.

Leidraad en fabrikantenverklaring – elektromagnetische immuniteit – Dit apparaat is bestemd voor gebruik in de hieronder aangegeven elektromagnetische omgeving. De gebruiker van dit apparaat dient ervoor te zorgen dat het in een dergelijke omgeving wordt gebruikt.

Immuniteitstest	IEC 60601-testniveau	Nalevingsniveau	Elektromagnetische omgeving – leidraad
Elektrostatische ontlading (ESD) IEC 61000-4-2	±8 kV contact ±15 kV lucht	±8 kV contact ±15 kV lucht	Vloeren dienen van hout, beton of keramische tegels te zijn. Als de vloer bedekt is met een synthetisch materiaal, dient de relatieve vochtigheid ten minste 30% te zijn.
Snelle elektrische transiënten/bursts IEC 61000-4-4	±2 kV voor voedingslijnen ±1 kV voor ingangs-/uitganglijnen	±2 kV voor netvoeding ±1 kV voor ingangs-/uitganglijnen	De kwaliteit van de netvoeding moet die van een normale woon- of ziekenhuisomgeving zijn.
Stootspanning IEC 61000-4-5	±1 kV differentiële modus ±2 kV algemene modus	±1 kV differentiële modus ±2 kV algemene modus	De kwaliteit van de netvoeding moet die van een normale woon- of ziekenhuisomgeving zijn.
Spanningsdalingen, korte onderbrekingen en spanningsverschillen in voedingsinganglijnen IEC 61000-4-11	<5% U_T (>95% daling in U_T) gedurende 0,5 cyclus in stappen van 45 graden 70% U_T (30% daling in U_T) gedurende 0,5 seconden <5% U_T (>95% daling in U_T) gedurende 5 seconden	<5% U_T (>95% daling in U_T) gedurende 0,5 cyclus in stappen van 45 graden 70% U_T (30% daling in U_T) gedurende 0,5 seconden <5% U_T (>95% daling in U_T) gedurende 5 seconden	De kwaliteit van de netvoeding moet die van een normale thuis- of ziekenhuisomgeving zijn. Als de gebruiker van het apparaat een continue werking vereist tijdens netspanningsonderbrekingen, wordt aanbevolen om het apparaat op een ononderbreekbare voedingsbron of accu (UPS) aan te sluiten.
Netfrequentie (50/60 Hz) magnetisch veld IEC 61000-4-8	30 A/m	30 A/m	Door netfrequentie opgewekte magnetische velden dienen een niveau te hebben dat kenmerkend is voor een normale locatie in een normale ziekenhuis- of woonomgeving.

OPMERKING: u_T is de netspanning vóór toepassing van het testniveau.

Leidraad en fabrikantenverklaring – elektromagnetische immuniteit – Dit apparaat is bestemd voor gebruik in de hieronder aangegeven elektromagnetische omgeving. De gebruiker van dit apparaat dient ervoor te zorgen dat het in een dergelijke omgeving wordt gebruikt.

Immuniteitstest	IEC 60601-testniveau	Nalevingsniveau	Elektromagnetische omgeving – leidraad
Geleide RF IEC 61000-4-6	3 Vrms 150 kHz tot 80 MHz 6 Vrms Amateurradio- en ISM-frequentiebanden tussen 150 kHz en 80 MHz	3 Vrms 150 kHz tot 80 MHz 6 Vrms Amateurradio- en ISM-frequentiebanden tussen 150 kHz en 80 MHz	Draagbare en mobiele RF-communicatieapparatuur mag niet dichterbij enig onderdeel van het apparaat worden gebruikt, waaronder kabels, dan de aanbevolen scheidingsafstand van 30 cm. Er kan zich storing voordoen in de buurt van de met het volgende symbool gemarkeerde apparatuur: 
Uitgestraalde RF IEC 61000-4-3	10 V/m 80 MHz tot 2,7 GHz	10 V/m	

Beperkte garantie

Respironics, Inc. garandeert dat het systeem geen materiaal- en productiefouten zal vertonen en volgens de productspecificaties zal werken gedurende een periode van twee (2) jaar na de datum van verkoop door Respironics, Inc. aan de dealer. Als het product niet werkt volgens de productspecificaties, zal Respironics, Inc. het defecte materiaal of onderdeel naar eigen goeddunken repareren of vervangen. Respironics, Inc. zal alleen de normale vrachtkosten van Respironics, Inc. naar de dealer betalen. Deze garantie dekt geen schade veroorzaakt door ongeval, verkeerd gebruik, wangebruik, wijziging, binnendringing van water en andere defecten die geen verband houden met materiaal of vakmanschap. De onderhoudsafdeling van Respironics, Inc. zal voor onderhoud geretourneerde apparaten onderzoeken en Respironics, Inc. behoudt zich het recht voor evaluatiekosten in rekening te brengen voor geretourneerde apparaten waaraan na onderzoek door de onderhoudsafdeling van Respironics, Inc. geen problemen worden geconstateerd.

Deze garantie kan niet worden overgedragen door onbevoegde distributeurs van Respironics, Inc. producten en Respironics, Inc. behoudt zich het recht voor om bij dealers kosten in rekening te brengen voor garantieservice van defecte producten die niet rechtstreeks bij Respironics, Inc. of erkende distributeurs zijn aangeschaft.

Respironics, Inc. wijst alle aansprakelijkheid af voor economisch verlies, winstderving, overhead- of gevolgschades die naar eigen zeggen voortkomen uit de verkoop of het gebruik van dit product. Sommige landen staan de uitsluiting of beperking van incidentele of gevolgschade niet toe, waardoor bovenstaande beperking of uitsluiting mogelijk niet voor u van toepassing is.

Deze garantie wordt gegeven in de plaats van alle andere uitdrukkelijke garanties. Daarnaast zijn alle impliciete garanties, waaronder garantie op verkoopbaarheid of geschiktheid voor een bepaald doel, beperkt tot een duur van twee jaar. Sommige landen staan beperkingen op de duur van een impliciete garantie niet toe, waardoor bovenstaande beperking mogelijk niet voor u van toepassing is. Deze garantie geeft u specifieke wettelijke rechten en u kunt ook andere rechten hebben die van land tot land verschillen.

Neem, om uw rechten onder deze garantie uit te oefenen, contact op met de plaatselijke erkende Respironics, Inc. dealer of met Respironics, Inc. op:

1001 Murry Ridge Lane
Murrysville, Pennsylvania 15668-8550 Verenigde Staten
+1-724-387-4000

of
Respironics Deutschland
Gewerbestrasse 17
82211 Herrsching, Duitsland
+49 8152 93060



Respironics Inc.
1001 Murry Ridge Lane
Murrysville, PA 15668 VS



Respironics Deutschland
Gewerbestr. 17
82211 Herrsching, Duitland

